



EN

MANUAL

DE

BEDIENUNGSANLEITUNG

PL

INSTRUKCJA OBSŁUGI

SV

HANDHAVANDE OCHINSTALLATIONSANVISNING

RU

ИНСТРУКЦИЯ ПО ПОЛЬЗОВАНИЮ

NL

BEDIENINGSHANDLEIDING VOOR SYSTEEM 1 T&M G2



***VICTORY* SPA**

INNEHÅLL

INSTALLATIONS GUIDE

1. Installationsplanering	109
2. Transport och inbärning	109
3. Installering av massagebadkar	110
Ta av träemballaget och öppna kartongen med tillbehör	110
Montera fötter på aluminium ramen, dra åt muttrar upp och ner	110
Ta bort transport säkringen på rör till luftkompressor och skruva ihop rören	111
Kontrollera alla badkarets delar	111
Ställ badkaret på plats och väg in badkaret så det står vågrätt	112
Anslut inkommande vatten	112
Anslut avloppsröret till golvbrunn	113
Anslut el till badkaret med medföljande kabel	114
Prov kör badkaret alla funktioner	117
Kontrollera att badkaret står vågrätt så att allt vatten töms ut ur badkaret	117
Inbyggnad av badkar och anslutning av front	118

HYGIEN OCH UNDERHÅLL AV BADKARET

1. RENGÖRING & DESINFektions PROGRAM.	119
2. Losstagnning av Teak, glas och granit skivor	121
5. Underhall av oljad teak detaljer	121

HANDHAVANDE AV BADKAR OCH MASSAGE SYSTEM

1. Avtappnings-överfyllnads vred	122
2. Genomströmnings värmare	122
3. Upprustning/förbättring av sanitetsakryl ytan	122

HANDHAVANDE BESKRIVNING AV MASSAGE SYSTEM

LINE VICTORY SPA

1. Allmän information	124
1.1. Luftmassage	124
1.2. Vattenmassage	124
2. Beskrivning av massagesystemen	126
3. Chromatherapy - Ljusterapi	136

HANDHAVANDE BESKRIVNING AV MASSAGE SYSTEM LINE VIVERA

1. Allmän information	137
1.1. Luftmassage	137
1.2. Vattenmassage	137
2. Beskrivning av massagesystemen	138

FELSÖKNINGS GUIDE

1. Justering av nivåvakt	142
2. Byte av säkring till undervattens lampan	142
3. Byte av glödlampa till undervattensbelysningen	142
4. Aterställning av genomströmnings värmaren	143
5. Byte av batterier till fjärrkontroll	143



Installera inte denna produkt utan att först läsa igenom vår installationsguide (manual).

Vid felaktig installation gäller inte våra garantier och vi står inte för eventuella service kostnader i samband med felaktig installation.

INSTALLATIONS GUIDE

1. INSTALLATIONSPLANERING

När man väljer plats att installera massagebadkaret skall man tänka på vissa faktorer:

- ▶ Badkaret behöver ca 4 - 5 cm extra utrymme för att kunna ställas på plats samt för frontens montage.
- ▶ Våra badkar anpassad efter 70 standard innerdörrar.
- ▶ Det skall finnas anslutning för avloppssystem (golvbrunn eller dylikt)
- ▶ Rummet behöver tillräcklig ventilation.
- ▶ Sträva efter att få ett fungerande fall till golvbrunnen
- ▶ Separat el dosa med egen säkring.

Den exakta strömstyrkan till badkaret varierar mellan olika system.

Se tabell sidan 114

2. TRANSPORT OCH INBÄRNING

Badkaret skall alltid transporteras i original förpackningen, stående eller liggande med botten neråt. När förpackningen är borttagen kan man vid förflyttning av massagebadkaret hålla i aluminium ramen och i badkarskanten.

Det är inte tillåtet att hålla i rören, kablar eller annan utrustning till massagesystemet.

Ställ ej karet på högkant med oskyddade ytterkanter då denna kan bli skadad.



Badkaret får inte lyftas i rör, kablar eller andra delar av massage systemet. Badkaret får inte ställas med akryl kanten mot golvet, utan skydd. Om inte detta beaktas gäller inte våra garantier

3. INSTALLERING AV MASSAGEBADKAR.

- ▶ Ta av träemballaget och öppna kartongen med tillbehör (se steg 1)
- ▶ Montera fötter på aluminium ramen, dra åt muttrar upp och ner (se steg 2)
- ▶ Ta bort transport säkringen på rör till luftkompressor och skruva ihop rören (se steg 3)
- ▶ Kontrollera alla badkarets delar (se steg 4)
- ▶ Ställ badkaret på plats och väg in badkaret så det står vågrätt (se steg 5)
- ▶ Anslut inkommande vatten (se steg 6)
- ▶ Anslut avloppsröret till golvbrunn (se steg 7)
- ▶ Anslut el till badkarets med medföljande kabel (se steg 8)
- ▶ Provkör badkarets alla funktioner (se steg 9)
- ▶ Kontrollera att badkaret står vågrätt så att allt vatten töms ut ur badkaret (se steg 10)
- ▶ Inbyggnad av badkar och anslutning av front (Se steg 11)

STEG 1

- ▶ När trä emballaget är avlägsnat, packa upp tillbehörs kartongen Victory Spa



Paketen innehåller: instruktionsbok, bottenplugg, vattenlås, badkarsfötter, fjädrar till upphängning av front och kuddar.

Nackkudde är tillgänglig endast i vissa modeller.

Kontrollera att alla tillbehör finns med i kartongen (se ovan)

OBS! om något saknas kontakta oss snarast.

STEG 2

- ▶ Montera medföljande badkars fötter i aluminium ramen, dra åt 1 mutter mot fot och en mutter mot badkars ramen. Justera upp alla övre stöd fötter under badkaret i ovan kant så att badkaret står stadigt och inte sviktar (pressa inte upp för mycket). Glöm inte att dra åt muttrar upp och ner.

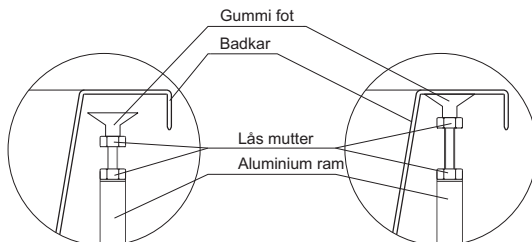

STEG 3

► ANSLUTNING AV RÖR TILL KOMPRESSOR

Systemet har en transport säkring för att skydda kompressorn under transport, se foto nedan.

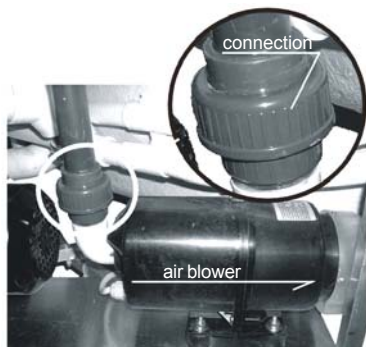

För att ansluta luftsystemet följ instruktioner nedan.

1. Ta bort transport säkring.
2. Sätt samman rören
3. Skruva ihop unions kopplingen.

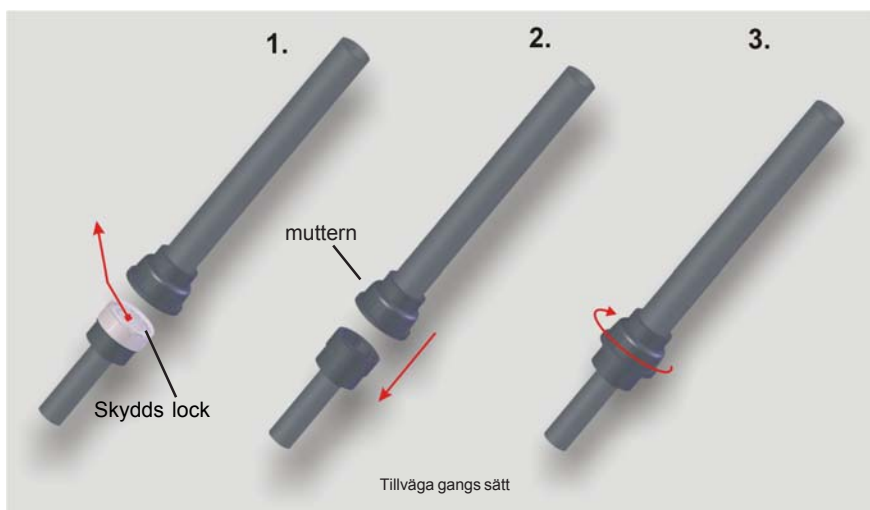

STEG 4

- Kontrollera alla badkaret enheter (rör, kablar, mustycken mm) för att göra en korrekt installation.

Om något inte är korrekt eller skadat kontakta oss omgående innan karet är färdig installeras för att undvika garanti bortfall.

STEG 5

- Kontrollera att badkaret står vågrätt med ett vattenpass. Viktigt så att allt vatten töms ut och inte vatten står kvar i rör och vattenpump för att erhålla maximal hygien.

OBS! Kontrollera att alla fötter är justerade ner mot golvet.

Badkaret måste justeras så att frontpanelen kan monteras. Minimum 2 2,5 cm högre än frontpanelens höjd (se steg 11)

STEG 6

► Anslutning av inkommande vatten.

Vi kan erbjuda tre olika möjligheter att fylla upp badkaret med vatten:

- Via vår sarg monterade badkarsblandare med pip och omkastare med handdusch. Typ B

Rekommenderas endast till badkar utan vattenmassage system.

- Via vår sarg monterade badkarsblandare med påfyllning via vattenmassage munstycket.

Denna blandare innehåller omkastare och handdusch Typ A. Denna blandare höjer bad komforten genom att varmvatten sprids runt i hela badkaret snabbare.

Rekommenderas till alla våra massage system 2 till Tornado.

- Via vår sarg monterade badkarsblandare med påfyllning via bräddavlopp under urtappnings vredet. Typ A med tillägg för påfyllningsventil, innehåller även omkastare och handdusch.

Rekommenderas till system 1 endast med luftmassage.

Blandaren ansluts med flexibla tryckslangar (ingår inte i vårt blandar paket).

OBS! de inkommande slangarna bör vara minst 50 cm för långa, så badkaret går att dra fram från väggen för städning och service.

OBS! För att skydda badkarets komponenter rekommenderas att alltid fylla badkaret med max. 42 C. Viktigt för att inte överhettningsskydd i underhållsvärmaren ska bryta ut.



Påfyllningsanslutning med skyddslock 1/2"

STEG 7

► Anslutning till golvbrunn.

Anpassa det med följande avloppsröret 32 mm till en golvbrunn.

OBS! Det med följande svarta vattenlåset är för våra marknader där golvbrunnar inte används.

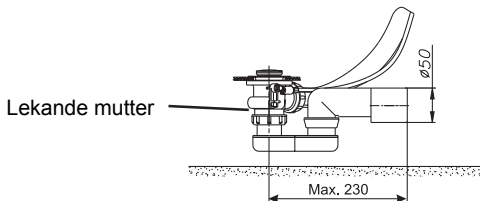

För att dra ut badkaret från väggen, lossa avloppsriörets lekande mutter. Se figur ovan.

Blandare Typ A

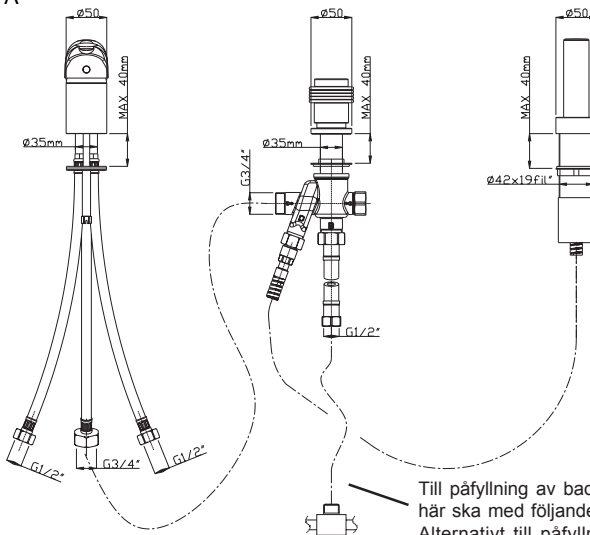

Blandare Typ B

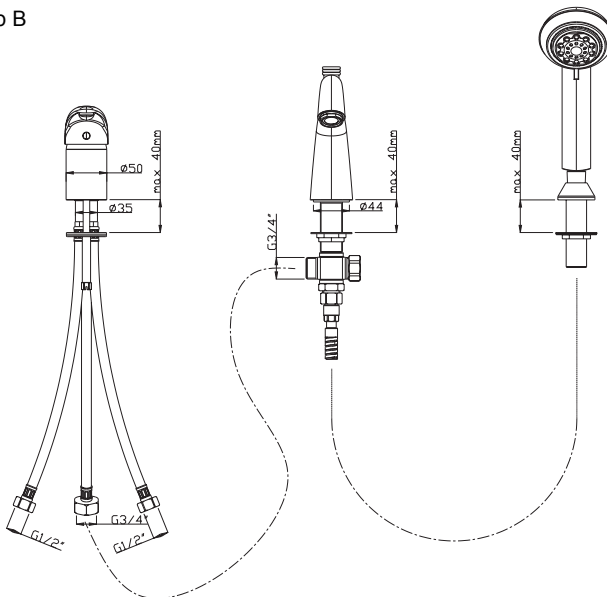

STEG 8

- ▶ Anslutning av inkommande el. OBS! elkabeln bör vara ca 50cm för lång så badkaret kan dras ut från väggen för städning och service.

El anslutningen av massagebadkaret måste utföras av en auktoriserad elektriker. Massagebadkaret ska vara fast installerat enligt internationell standard EN-60335-1.

OBS! Massagebadkaret är utrustat med följande kabel färger:

a) 1 Fas anslutning:

- ▶ Kabel Fas L : brun
- ▶ Kabel Nolla N : blå
- ▶ Kabel Jord : gul-grön

b) Multi-Fas anslutning:

- ▶ Kabel Faser : svart och brun - med utmärkta nummer
- ▶ Kabel Nolla N : blå
- ▶ Kabel Jord : gul-grön

OBS! Massagebadkarets aluminium ram måste vara jordad.

ELANSLUTNING

Tabellen nedan visar de olika systemens rekommenderade el anslutning.

OBS! All inkommande ström ska vara 230v 50hz.

Vi rekommenderar att alltid ansluta en jordfelsbrytare till badkaret.

SYSTEM	MAXIMUM EFFEKT	ANTAL FASER	AMPERE	KABEL
VIVERA				
OOV-01 (A)	1000 W	1 fas	10 amp	3 x 1,5 mm ²
OOV-02 (A)	550 W	1 fas	10 amp	
OOV-02 (A) med värmare 1500 W	2050 W	1 fas	10 amp	
OOV-03 (A)	1550 W	1 fas	10 amp	
OOV-03 (A) med värmare 1500 W	3050 W	1 fas	16 amp	3 x 2,5 mm ²
 VICTORY SPA				
OVS-01 (A, B)	1000 W	1 fas	10 amp	3 x 1,5 mm ²
OVS-01 (A, B) LANZAROTE, SINGAPORE	2000 W	1 fas	10 amp	3 x 1,5 mm ²
OVS-02 (A)	1100 W	1 fas	10 amp	3 x 1,5 mm ²
OVS-02 (A) med värmare 1500 W	2600 W	1 fas	16 amp	3 x 2,5 mm ²
		3 fas	10 amp	5 x 1,5 mm ²
OVS-02 (A) LANZAROTE, SINGAPORE	2200 W	1 fas	10 amp	3 x 1,5 mm ²

OVS-02 (A) med värmare 2700 W LANZAROTE, SINGAPORE	4900 W	3 fas	16 amp	5 x 2,5 mm ²
OVS-03 (A)	2100 W	1 fas	10 amp	3 x 1,5 mm ²
OVS-03 (A) med värmare 1500 W	3600 W	3 fas	10 amp	5 x 1,5 mm ²
OVS-03 (A) LANZAROTE, SINGAPORE	4200 W	3 fas	10 amp	5 x 1,5 mm ²
OVS-03 (A) med värmare 2700 W LANZAROTE, SINGAPORE	6900 W	3 fas	16 amp	5 x 2,5 mm ²
OVS-04 (A)	2100 W	1 fas	10 amp	3 x 1,5 mm ²
OVS-04 (A) med värmare 1500 W	3600 W	3 fas	10 amp	5 x 1,5 mm ²
OVS-04 (A) LANZAROTE, SINGAPORE	4200 W	3 fas	10 amp	5 x 1,5 mm ²
OVS-04 (A) med värmare 2700 W LANZAROTE, SINGAPORE	6900 W	3 fas	16 amp	5 x 2,5 mm ²
OVS-06 (CHROMO)	2100 W	1 fas	10 amp	3 x 1,5 mm ²
OVS-06 (Chromo) med värmare 1500 W	3600 W	3 fas	10 amp	5 x 1,5 mm ²
OVS-06 (A) LANZAROTE, SINGAPORE	4200 W	3 fas	10 amps	5 x 1,5 mm ²
OVS-06 (Chromo) med värmare 2700 W LANZAROTE, SINGAPORE	6900 W	3 fas	B16 / fas	5 x 2,5 mm ²
OVS-G1 (Chromo)	2100 W	1 fas	10 amp	3 x 1,5 mm ²
OVS-G1 (Chromo) LANZAROTE, SINGAPORE	4200 W	3 fas	10 amp	5 x 1,5 mm ²
OVS-G2 (Chromo)	4800 W	3 fas	10 amp	5 x 1,5 mm ²
OVS-G2 (Chromo) LANZAROTE, SINGAPORE	6900 W	3 fas	16 amp	5 x 2,5 mm ²

OOV och **OVS** - system symboler

0x, **Gx** - system nummer

A, **B**, **Chromo** - system varianter, med:

A - undervattens belysning

B - luft massage system med effektiva reglering

Chromo - chromotherapy system/ljusterapi

OBS! Badkaret bör anslutas till separat säkring. Se tabell ovan. Om något är oklart kontakta oss.

ANSLUTNING METODER:

a) 1 FAS

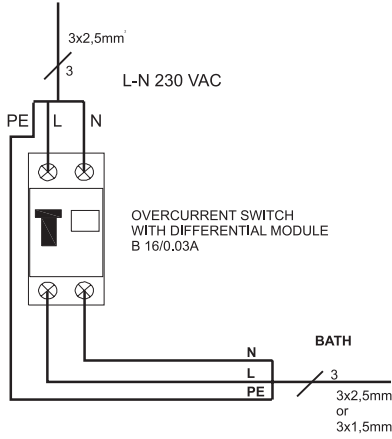

b) 3 FAS

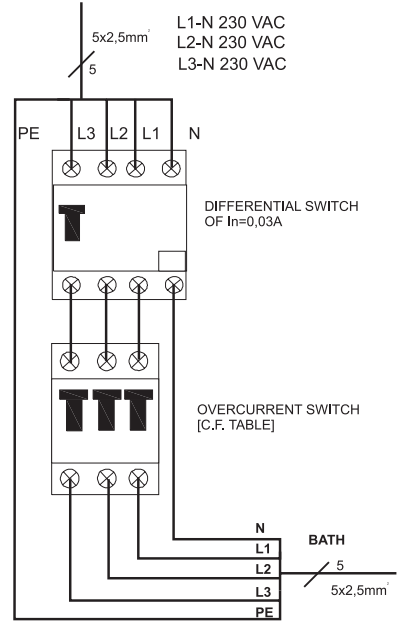

c) 2 FAS

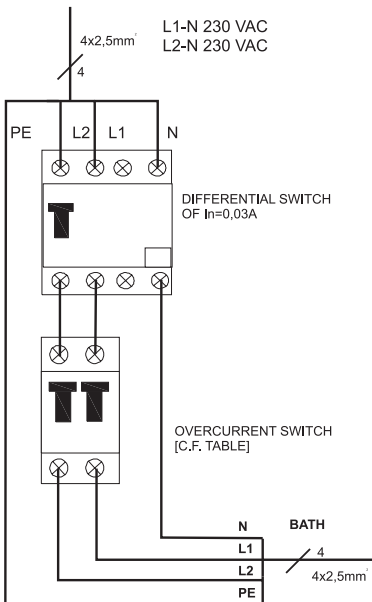

d) 2 FAS TO 1 FAS

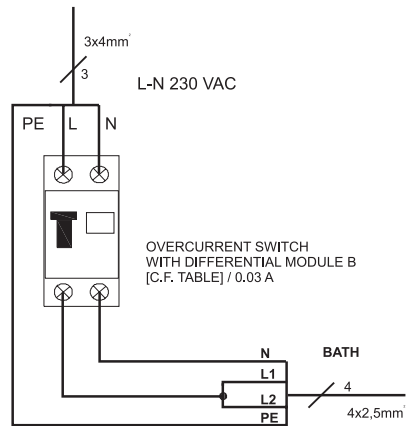

STEG 9

► Test av badkaret:

- Kontrollera om det går att starta vattenpump och belysning utan vatten i badkaret. Om det går att starta vattenpump och belysning utan vatten måste nivå sensorn justeras. Se "felsökning" sid 139.

OBS! Luftpumpen ska gå att starta utan att vatten finns i badkaret, för möjlig manuell renblåsning.

- Fyll upp badkaret med vatten (vatten nivån ska vara så hög att nivåsensorns indikeringslampa tänds). Se separat instruktion för varje system. Starta all badkarets funktioner, om det inte går att starta måste nivåsensorn justeras (se sid. 139). Kontrollera att alla vattenmunstycken fungerar (se sidan 123).

OBS! om luftkompressorn startar men det kommer ingen luft från botten, kontrollera att transportsäkring är borttagen. Se steg 3, sidan 114.

OBS! badkaret får inte överfyllas över bräddavloppet, luftkompressor kan då skadas och garanti gäller ej.

- När alla funktioner är genom gångna lämna vattnet kvar i ca. 30 minuter. Kontrollera att badkaret inte har något läckage.
- Om badkaret inte tätar vid bottenpluggen ska styrpinnens längd justeras. Se sidan 121.
- Töm badkaret och kontrollera att vattnet rinner ut. Står det kvar vatten i badkaret, kontrollera att badkaret står vågrätt.
- Avvakta ca. 15 minuter och kontrollera att badkaret startar renblåsningen. Startar inte renblåsningen justera nivåsensorn. Se sidan 139.

STEG 10

- Tänk på att badkaret ska stå helt mot väggen för att inte ljud ska komma upp från pump och kompressor samt att front och gavlar ska monteras på alla öppna sidor.

Det är viktigt att elinstallationen utföres av behörig elektriker, för att garanti ska gälla.

STEG 11

INBYGGNAD AV MASSAGEBADKAR

Karet kan byggas in på två olika sätt:

- ▶ Med akryl front resp. gavel (om detta erfordras).
Fördelen med att använda sig av akrylfront resp. gavel, är den lätta åtkomsten vid eventuell service på massagesystemet.
Man skall för ventilationens skull lämna ca.2 cm mellan frontens nederkant och golv. På så sätt bildas ett konstant luftdrag och massagesystemet blir ventilerat.
- ▶ Med hydropanel (inkaklingspanel) se separat installations beskrivning.

INSTALLATION AV AKRYL FRONTER

- ▶ Kontrollera före montering av fronten att stöden är justerad upp under karet för maximal stabilitet (skiss A).
- ▶ Montera först fjädrarna för fronten (skiss B), haka i fjädrar i fronten och pressa ner fronten under karetets framkant.
- ▶ Vid montering av front resp. gavel vara noggrann så att styrtapparna på karkantens undersida kommer på rätt sida av fronten (skiss A).
- ▶ Justera distansskruv för att fronten ska hänga lodrätt (skiss B).

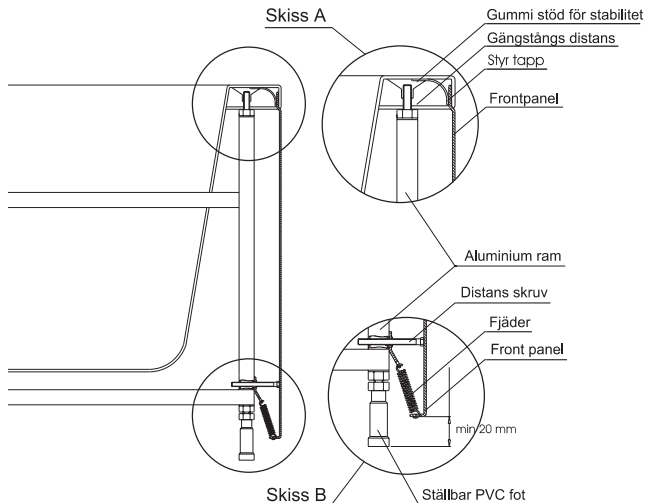

OBS! Front panel till Barbados har fötter istället för fjädrar. För att montera fronten:

- ▶ Skjut in fronten under karetets kant och anpassa mot styr tapparna i badkaret.
- ▶ Reglera höjden genom att skruva ner fötterna.

Om badkaret byggs in på annat sätt måste följande iakttagas:

- ▶ Se till att vattenpump och luftkompressor får god ventilation.
- ▶ Observera att kakelfronter måste vara löstagbara så att alla komponenter är åtkomliga för service.

OBS! Victory spa ansvarar inte för löstagning och återställande av kakelfronter. Badkaret ska vid service vara framtaget till service man.

HYGIEN, RENGÖRING OCH UNDERHÅLL AV BADKARET

Det är viktigt att badkaret noga rengöres för att uppnå bästa hygien. Genom att noga följa våra nedan angivna råd och föreskrifter, bibehålles ett bra och hälsosamt badkar.

1. RENGÖRING AV SANITETSAKRYL YTAN.

Ett klart kännetecken på sanitetsakrylen är den lena ytan. Detta medför att rengöring av bakterier, kalcium och järn ofta är en enkel procedur. I första hand rekommenderar vi rengöringsmedel med vax som är fett lösende. Detta medel finns på ½ liters flaskor som kan inhandlas hos våra återförsäljare.

Traditionella rengöringsmedel kan användas så länge de:

- ▶ är milda och inte innehåller slipmedel.
- ▶ Mjuka trasor eller svamp som användes, ej typ scotchbrite.

2. RENGÖRING & DESINFEKTIONS PROGRAM.

AKTIVERING/AVAKTIVERING

Vid leverans är automatisk desinfektion alltid avaktiverad!

Detta kan ändras enligt nedan:

- Badkaret ska ej vara fyllt.
- Tryck ned rengöring/desinfektion pa touch panel i 5 sekunder.
- "CH" blinkar i display.
- Välj därefter med + eller -.
- C1 = Aktiverad C2 = Avaktiverad.
- Ett gjort val gäller tills nytt val göres!

OBSERVERA

Vid ändring mellan C1 och C2 dvs Aktiverad resp Avaktiverad: vänta 5 minuter innan karet fylls pa med vatten.

Desinfektionen är inte aktiverat som standard inställning. Aktivering sker genom funktion C2 (desinfektion efter badandet)



MANUELL RENGÖRING

Victory system 1 - 4 + Vivera:

- A. Fyll badkaret 5 - 10 cm över de översta munstyckena (jets/dysor).
- B. Håll i angiven mängd rengöringsmedel.
- C. Starta vattenpumpen, och låt den gå i ca 30 minuter.
Luftreglagen på karets kant ska vara stängda.
- D. Om karet är försett med luftkanaler i botten:
luftpumpen ska startas ca 10 sek, därefter stoppas,
detta ska upprepas 3 - 4 ggr under de 30 minuter rengöring pågår.
- E. Efter 30 minuter ska karet stängas av och vattnet tappas ut.
- F. Skölj av badkaret.
- G. För eftersköljning av systemet:
upprepa i nämnd ordning punkterna A, C, D, E, F.

MANUELL DESINFEKTION

Victory system 1 - 4 + Vivera

- A. Fyll karet.
- B. Tillsätt 1 tablett/badande.
- C. Starta vatten/luftpump i 30 sekunder.
- D. Klart för bad!

AUTOMATISK RENGÖRING

Victory system 6 - G2

- A. Fyll karet med vatten tills niva indikator (level) lyser grönt.
- B. Dosera i angiven mängd rengöringsmedel, enligt anvisning på flaskan.
- C. Tryck ner rengörings/desinfektions knappen i 5 sekunder.
När "CH" blinkar i display, bekräfta genom att samtidigt trycka på rengörings/desinfektions & minus på touch panelen.
- D. Nu startas det automatiska rengöringsprogrammet.
- E. När rengöringsprogrammet är klart stannar vatten/luftpumpar.
- F. Töm ur vattnet.
- G. Efterskölj genom att upprepa i nämnd ordning A, C, D, E, F.
- H. Klart!

AUTOMATISK DESINFEKTION

Ej aktiverad vid leverans

För aktivering se Aktivering/Avaktivering

Victory system 6 - G2

- A. Fyll karet med vatten, tills nivaindikator (level) lyser grönt.
- B. Nu startas det automatiska desinfektionsprogrammet.
Desinfektionsmedel doseras automatiskt & luftpump startar.
- C. Detta tar ca 30 sekunder, därefter stannar luftpumpen.
- D. Klart!

Anmärkning: Om desinfektionsmedel är slut visas E3: desinfektionsprogrammet kommer att stoppas, tills pafyllning sker.

Anmärkning: Om tillräcklig mängd ej finns: desinfektionsprogrammet kan tillfälligt avbrytas, tryck ner desinfektionsknappen i ca 5 sekunder.



Rengöring/Desinfektionsknapp

3. LOSSTAGNING AV TEAK, GLAS OCH GRANIT SKIVOR

Teak, glas och granit skivor är löstagbara för att lättare halla badkaret rent.

Dessa skivor är lätt löstagbara, dessa lyftes enkelt av.

Om det är monterat luft reglage och touch kontroll, gör enligt följande:

1. Lossa luftreglagets täcklock, dras rakt upp.
2. Lyft plattan med touch kontrollen.
3. Trä igenom touch kontrollen.

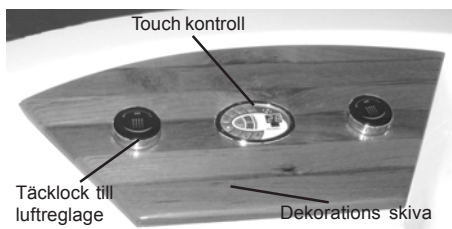

4. UNDERHÅLL AV OLJAD TEAK DETALJER.

Oljade teak detaljer måste regelbundet oljas in med äkta teak olja eller parfin olja.

Viktigt att det görs när karet är nytt.

HANDHAVANDE AV BADKAR OCH MASSAGE SYSTEM

1. AVTAPPNINGS-ÖVERFYLNADS VRED

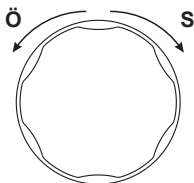

För att öppna avtappnings ventilen, vrid vredet mot urs.

För att stänga avtappnings ventilen, vrid vredet med urs.

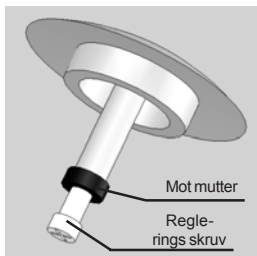

Om bottenventilen inte är tät eller inte öppnas, justera reglerings skruvens längd genom att:

1. Öppna mot muttern (Lås mutter).
2. Ställ in rätt längd.
3. Lås fast med mot muttern.

2. GENOMSTRÖMNINGS VÄRMARE

Genomströmnings värmaren är till för att behålla vattentemperaturen i badkaret och förhindrar att badvattnen temperaturen sjunker. OBS! denna värmare är inte till för att värma upp kallt vatten endast att fungera som en underhålls värmare. Genomströmnings värmare är standard i system OVS-G2. Värmaren är endast i funktion när vatten massage pumpen roterar vattnet genom värmaren, stängs vatten pumpen av stängs automatiskt värmaren av.

Genomströmnings värmare finns som tillbehör till system OVS-02 till OVS-06 och OOV-02 till OOV-03. När värmaren slås på via touch kontrollen startar automatiskt vattenpumpen.

OBS! När värmare är anslutet till badkaret får inte badkaret fyllas med vatten varmare än 42°C. Värmaren har ett inbyggt överhettnings skydd som bryter vid 42 °C.

3. UPPRUSTNING/FÖRBÄTTRING AV SANITETSAKRYL YTAN.

När badkaret får en sträv yta som är svår att hålla ren bör badkaret vaxas med bil eller båt vax.

- ▶ Små repor tas lätt bort med båt eller bil polish eller med rubbing.
- ▶ Vid svårare fall av repor eller skador på akrylen, kontakta oss för råd.

HANDHAVANDE BESKRIVNING AV MASSAGE SYSTEM LINE VICTORY SPA

(INKLUSIVE BESKRIVNING AV SYSTEM OVS-01 TILL OVS-06, OVS-G1 OCH OVS-G2)

1. ALLMÄN INFORMATION

Dessa instruktioner gäller badkar med vattenmassage från VICTORY SPA. Det finns 8 olika massagesystem. Varje system har ett automatiskt massageprogram på 20 minuter. Det går även att avsluta detta efter kortare tid.

För varje nedanstående beskrivet system OVS-01, OVS-02, OVS-03 och OVS-04 finns möjligheten att installera undervattensbelysning.

Dessutom har man i system 1 möjlighet att installera en justerbar kompressor för maximal utnyttjande av badkarets massage. (standard i system 4 och 6 samt GI och GII)

OBS! Till system OVS-02 till OVS-06 är det möjligt att ansluta en genomströmningsvärmare 1500W eller 2700W, denna ökar behovet av el anslutningen till 3-fas (Obs! 2700W 16 amp)

1.1. LUFTMESSAGE

Luftmassagen produceras av luftkompressorn. Motorn har en effekt av 700W. Luftsystemet är även utrustad med en 300W inbyggd förvärmare.

OBS! Luft massage system är utrustat med automatisk torrblåsning av både luft rören och vatten rören i hela systemet (total ren blåsning). Torr blåsningen startar automatiskt efter 15 minuter när karet töms på vatten. Torr blåsningen pågår under 5 minuter, touch kontrollen visar tiden (räknar ner). Det är möjligt att avbryta torr blåsningen genom att trycka in knappen för luft kompressorn.

Om badkaret töms fortare än på 15 minuter kan torr blåsningen startas manuellt genom att start luft kompressorn.

Torr blåsningen sker endast om vatten är fyllt över niva sensorn så att vatten pumpen går att start (minst 5 min.), den gröna indikeringslampan tänds på touch kontrollen när vatten nivån är korrekt. Det är därför att rekommendera att badkaret manuellt torr blåses när karet används med lägre niva, ex. vid endast duschning i badkaret.

Om luftkompressorn startas när det inte finns vatten i badkaret går den i 5 minuter, praktiskt vid manuell torrblåsning efter duschning i badkaret.

1.2. VATTENMESSAGE

Vattenmassage funktionerna fungerar genom en vattenpump under karet. Motorn i pumpen har en effekt på 750W till 1100W(beroende på modell av badkar). Vattenmassagen ges via jet munstycken i karet som styrs med luftinblandning. Se luft reglage på karetets kant. Följande jet munstycken är installerade:

- ▶ Små roterande munstycken för ryggmassage
- ▶ Medium eller stora roterande fot massage munstycken,
- ▶ Stora ställbara och riktbara munstycken för kroppsmassage

Antal och vilken sorts jet munstycken beror på modell av massagebadkar.

JUSTERING AV STORA VATTENJET MUNSTYCKEN

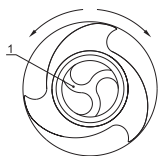

- a. Stora roterande vattenjet munstycket
Munstycket går att justera för att öka och minska massage effekten.
Vrid inre delen av munstycket (se skiss 1 med pilar)

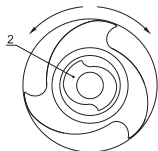

- b. Stora riktbara vattenjet munstycket
Munstycket går att justera för att öka och minska massage effekten.
Vrid inre delen av munstycket (se skiss 2 med pilar)

Det är att rekommendera att de flesta munstyckena är öppna, för att inte få för högt vattentryck.

Vatten massagen styr genom luft inblandning (öka/minska massage styrkan). Vatten munstyckena är konstruerade för att med vattenflödet bilda en sug effekt för att dra in luft i vatten strålen för att öka effekten, detta styrs med luft reglagen på badkarets ovan kant.

OBS! Luft reglagen används för att öka styrkan på vatten massagen.

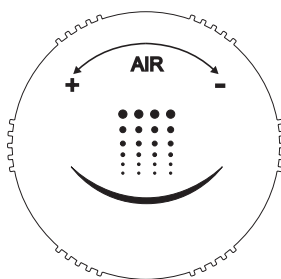
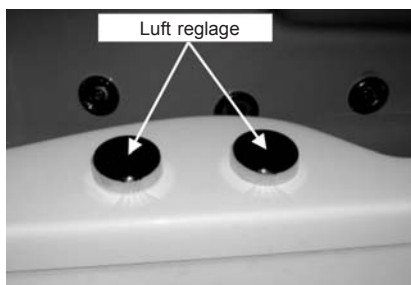

Luft reglage samt bild med reglerings funktionen +/-.

BOOSTER / TURBO

På system OVS-3 till OVS-G2 är luft kompressorn ansluten till vatten systemet som en booster/turbo funktion, för att ytterligare höja styrkan på vatten massagen.

Om luftreglaget är öppet och bara luftmassage systemet aktiveras måste reglagen stängas för att inte luften ska gå ut i vattenmassage systemet.

OBS! Alla massage system som innehåller vatten massage eller belysning har ett säkerhets system så att badkaret inte går att starta utan att vatten nivån är tillräcklig:

- ▶ För start av vatten massage, fyll badkaret ca 3- 5 cm över vatten massage munstyckena. Se även indikeringslampan på touch kontrollen.
- ▶ Luft massage med belysning, fyll badkaret ca 3 - 5 cm över lampan.

Ovanstående för att aktivera touch panelen.

När korrekt vatten nivå är uppfylld tänds den gröna indikerings lampan på touch panelen.

Vid bad med system OVS-01 (utan undervattens belysning), behöver badkaret fyllas upp minst 10 cm för att den automatiska torr blåsings funktionen ska aktiveras.

2. BESKRIVNING AV MASSAGESYSTEMEN

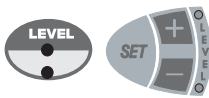

När den övre lampan på displayen lyser grönt är systemet klart att användas. Vatten nivå sensor



Touch panelen har en elektronisk termometer. Temperaturen anges endast när vatten nivån är korrekt (när niva sensorn är aktiverad, grön lys diod).

SYSTEM OVS-01 LUFTMESSAGE

Följande funktioner finns i detta massagesystemet:

- ▶ Elektronisk kontrollpanel med badtermometer
- ▶ Luftmassage (Luftkompressor med värmare)
- ▶ I systemet ingår automatisk torrblåsning av luftkanalerna efter avslutat bad

Max elkonsumtion är 1000W.

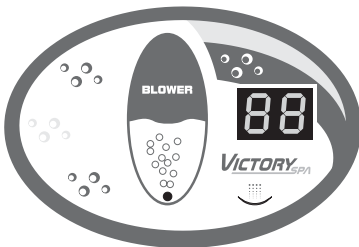

Luftmassage på/av.

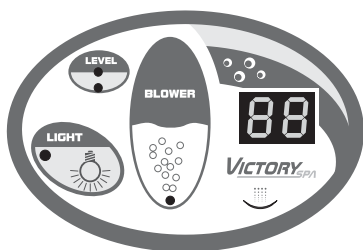

SYSTEM OVS-01
LUFTMASSAGE
+ UNDERVATTENSBELYSNING
(TILLVAL)



Undervattensbelysning på/av

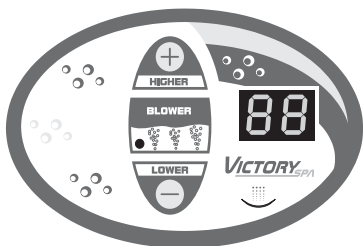

SYSTEM OVS-01
LUFTMASSAGE MED JUSTERBAR
KOMPRESSOR (TILLVAL)



Luftmassage på/av.



Justering +/- luft massage

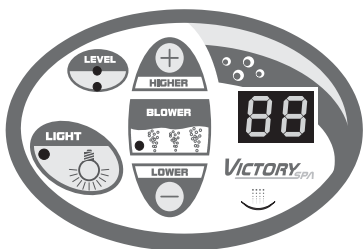

SYSTEM OVS-01
+ SYSTEM VARIABLE BLOWER
+ UNDERVATTENSBELYSNING



Luftmassage på/av.



Justering +/- luft massage



Undervattensbelysning på/av

SYSTEM OVS-02 VATTENMASSAGE

Följande funktioner finns i detta massagesystemet:

- ▶ Elektronisk kontrollpanel med badtermometer
- ▶ Vattenmassage
- ▶ I systemet ingår en nivåvakt så att pumpen inte kan startas utan vatten

Max elkonsumtion är 1100W (med underhållsvärmare 3800W).



Vattenmassage på/av.

SYSTEM OVS-02 + UNDERVATTENSBELYSNING PÅ/AV

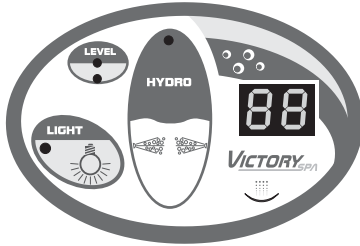

Undervattensbelysning på/av

128

SYSTEM OVS-03 VATTENMASSAGE + LUFTMASSAGE

Följande funktioner finns i detta massagesystemet:

- ▶ Elektronisk kontrollpanel med badtermometer
- ▶ Luftmassage (Luftkompressor med värmare)
- ▶ Vattenmassage
- ▶ Turbo Loaded Massage Jets
- ▶ TOTAL RENBLÄSNING av både luft och hela vattenrör systemet
- ▶ I systemet ingår en nivåvakt så att pumpen inte kan startas utan vatten

Max elkonsumtion är 2100W (med underhållsvärmare 4800W).

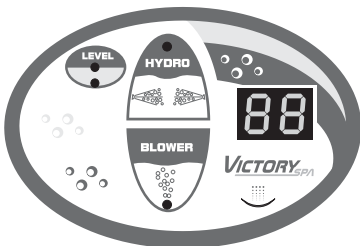

Vattenmassage på/av.



Luftmassage på/av.

SYSTEM OVS-03 + UNDERVATTENSBELYSNING

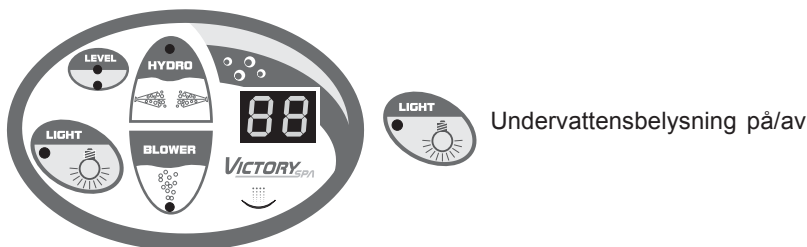

SYSTEM OVS-04 VATTENMASSAGE + LUFTMASSAGE MED JUSTERBAR KOMPRESSOR

Följande funktioner finns i detta massagesystemet:

- ▶ Elektronisk kontrollpanel med badtermometer
- ▶ Luftmassage (Luftkompressor med värmare)
- ▶ Vattenmassage
- ▶ Turbo Loaded Massage Jets
- ▶ TOTAL RENBLÅSNING av både luft och hela vattenrör systemet
- ▶ I systemet ingår en nivåvakt så att pumpen inte kan startas utan vatten

Max elkonsumtion är 2100W (med underhållsvärmare 4800W).

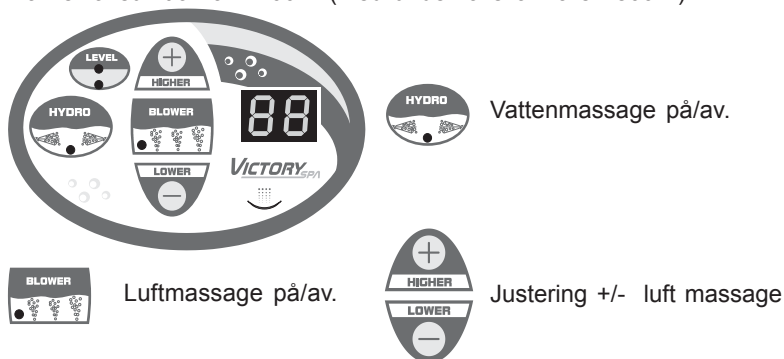

SYSTEM OVS-04 + UNDERVATTENSBELYSNING

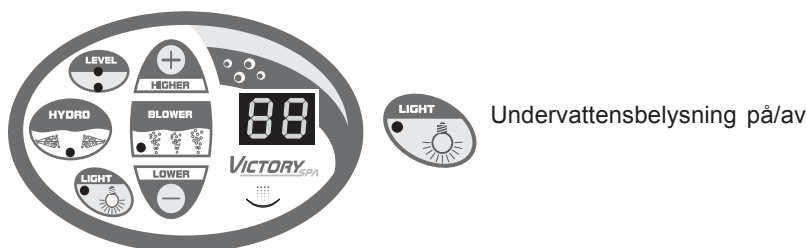

SYSTEM OVS-06

VATTENMASSAGE + LUFTMASSAGE MED JUSTERBAR KOMPRESSOR + UNDERVATTENSBELYSNING + FJÄRRKONTROLL

Följande funktioner finns i detta massagesystemet:

- ▶ Elektronisk kontrollpanel med bad termometer
- ▶ Luftmassage (Luftkompressor med värmare)
- ▶ Vattenmassage
- ▶ Justerbar kompressor i 20 steg med pulserings funktion
- ▶ Booster (funktion se sidan 17)
- ▶ Fjärrkontroll
- ▶ Desinfektions anläggning för automatisk desinfektion
- ▶ Undervattensbelysning 12V, 35W
- ▶ Timer för inställning av bad tid
- ▶ TOTAL RENBLÄSNING av både luft och hela vattenrör systemet
- ▶ I systemet ingår en nivåvakt så att pumpen inte kan startas utan vatten

Max elkonsumtion är 2100W (med underhållsvärmare 4800W).

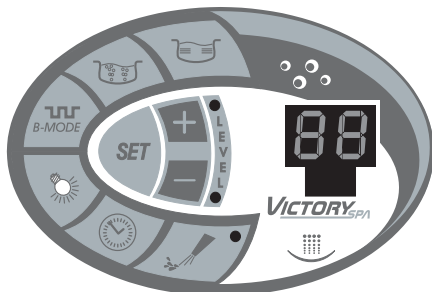

Vattenmassage på/av.



Luftmassage på/av.

JUSTERING AV LUFTMASSAGE STYRKAN

Tryck in **SET** i 2,5 sek. "--" display blinkar, tryck knapp , använd +/- för inställning av önskad luftmassage styrka, från 1 20 med tryck för varje steg. Efter 2,5 sek återgår automatiskt systemet.



Pulsering av luftmassage på/av



Undervattensbelysning på/av



Timer inställning bad tid

TIMER INSTÄLLNING AV BAD TID

Start inställning med att trycka på , ställ därefter in önskad tid med +/- knappar, inställd tid kan varieras mellan 1 till 30 min. Grundinställningen är alltid 20 min.



Rengöring/Desinfektionsknapp

AUTOMATISK DESINFEKTION

Ej aktiverad vid leverans

För aktivering se Aktivering/Avaktivering

- A. Fyll karet med vatten, tills nivaindikator (level) lyser grönt.
- B. Nu startas det automatiska desinfektionsprogrammet.
Desinfektionsmedel doseras automatiskt & luftpump startar.
- C. Detta tar ca 30 sekunder, därefter stannar luftpumpen.
- D. Klart!

Anmärkning: Om desinfektionsmedel är slut visas E3: desinfektionsprogrammet kommer att stoppas, tills påfyllning sker.

Anmärkning: Om tillräcklig mängd ej finns: desinfektionsprogrammet kan tillfälligt avbrytas, tryck ner desinfektionsknappen i ca 5 sekunder.

FJÄRRKONTROLL



Vattenmassage på/av



Luftmassage på/av



Justering +/- luft massage



Pulsering av luftmassage på/av



Undervattensbelysning på/av

SYSTEM OVS-G1

MASSAGE SYSTEM MED JUSTERBAR VATTENPUMP OCH LUFTKOMPRESSOR + PULSERING + UNDERVATTENSBELYSNING + VATTENVÄRMARE + FJÄRRKONTROLL

Följande funktioner finns i detta massagesystemet:

- ▶ Elektronisk kontrollpanel med bad termometer
- ▶ Luftmassage (Luftkompressor med värmare)
- ▶ Vattenmassage
- ▶ Justerbar kompressor i 20 steg med pulserings funktion
- ▶ Justerbar vattenpump i 20 steg med pulserings funktion
- ▶ Booster (funktion se sidan 17)
- ▶ Fjärrkontroll
- ▶ Desinfektions anläggning för automatisk desinfektion
- ▶ Undervattensbelysning 12V, 35W
- ▶ Timer för inställning av bad tid
- ▶ TOTAL RENBLÅSNING av både luft och hela vattenrör systemet
- ▶ I systemet ingår en nivåvakt så att pumpen inte kan startas utan vatten

Max elkonsumtion är 2100W.

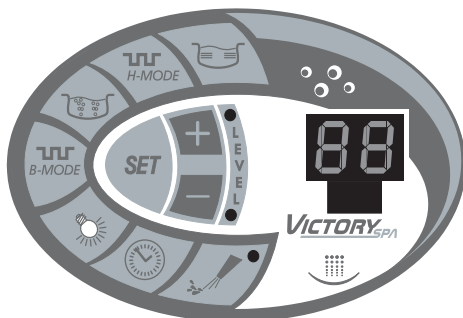

Vattenmassage på/av.

JUSTERING AV VATTENMASSAGE STYRKAN

Tryck in **SET** i 2,5 sek "--" display blinkar, tryck knapp , använd +/- för inställning av önskad vattenmassage styrka, från 1 20 med tryck för varje steg. Efter 2,5 sek återgår automatiskt systemet.



Pulsering av vattenmassage på/av



Luftmassage på/av.

JUSTERING AV LUFTMASSAGE STYRKAN

Tryck in **SET** i 2,5 sek. "--" display blinkar, tryck knapp , använd +/- för inställning av önskad luftmassage styrka, från 1 20 med tryck för varje steg. Efter 2,5 sek återgår automatiskt systemet.



Pulsering av luftmassage på/av



Undervattensbelysning på/av



Timer inställning bad tid

TIMER INSTÄLLNING AV BAD TID

Start inställning med att trycka på , ställ därefter in önskad tid med +/- knappar, inställd tid kan varieras mellan 1 till 30 min. Grundinställningen är alltid 20 min.



Rengöring/Desinfektionsknapp

AUTOMATISK DESINFEKTION

Ej aktiverad vid leverans

För aktivering se Aktivering/Avaktivering

- A. Fyll karet med vatten, tills nivaindikator (level) lyser grönt.
- B. Nu startas det automatiska desinfektionsprogrammet.
Desinfektionsmedel doseras automatiskt & luftpump startar.
- C. Detta tar ca 30 sekunder, därefter stannar luftpumpen.
- D. Klart!

Anmärkning: Om desinfektionsmedel är slut visas E3: desinfektionsprogrammet kommer att stoppas, tills påfyllning sker.

Anmärkning: Om tillräcklig mängd ej finns: desinfektionsprogrammet kan tillfälligt avbrytas, tryck ner desinfektionsknappen i ca 5 sekunder.

FJÄRRKONTROLL

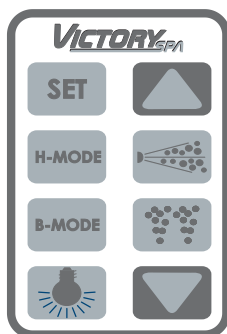

Vattenmassage på/av



Pulsering av vattenmassage på/av



Luftmassage på/av



Pulsering av luftmassage på/av



Undervattensbelysning på/av



Funktions styrnings knapp



Justering +/- vatten och luft massage

SYSTEM OVS-G2

MASSAGE SYSTEM MED JUSTERBAR VATTENPUMP OCH LUFTKOMPRESSOR + PULSERING + UNDERVATTENSBELYSNING + VATTENVÄRMARE + FJÄRRKONTROLL

Följande funktioner finns i detta massagesystemet:

- ▶ Elektronisk kontrollpanel med bad termometer
- ▶ Luftmassage (Luftkompressor med värmare)
- ▶ Vattenmassage
- ▶ Justerbar kompressor i 20 steg med pulserings funktion
- ▶ Justerbar vattenpump i 20 steg med pulserings funktion
- ▶ Booster (funktion se sidan 17)
- ▶ Fjärrkontroll
- ▶ Desinfektions anläggning för automatisk desinfektion
- ▶ Undervattensbelysning 12V, 35W
- ▶ Timer för inställning av bad tid
- ▶ Underhålls värmare 1500W (2700W Singapore och Lanzarote)
- ▶ TOTAL RENBLÄSNING av både luft och hela vattenrör systemet
- ▶ I systemet ingår en nivåvakt så att pumpen inte kan startas utan vatten

Max elkonsumtion är 4800W.

134

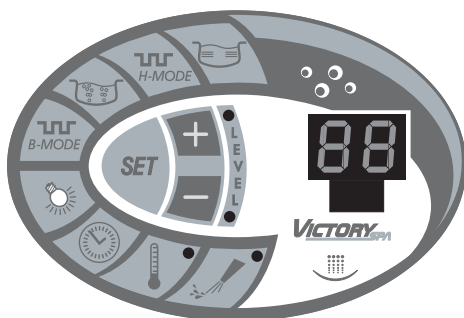

Vattenmassage på/av.

JUSTERING AV VATTENMASSAGE STYRKAN

Tryck in **SET** i 2,5 sek "--" display blinkar, tryck knapp , använd +/- för inställning av önskad vattenmassage styrka, från 1 20 med tryck för varje steg. Efter 2,5 sek återgår automatiskt systemet.



Pulsering av vattenmassage på/av



Luftmassage på/av.

JUSTERING AV LUFTMESSAGE STYRKAN

Tryck in *SET* i 2,5 sek. "--" display blinkar, tryck knapp , använd +/- för inställning av önskad luftmassage styrka, från 1 20 med tryck för varje steg. Efter 2,5 sek återgår automatiskt systemet.



Pulsering av luftmassage på/av



Undervattensbelysning på/av



Timer inställning bad tid

TIMER INSTÄLLNING AV BAD TID

Start inställning med att trycka på , ställ därefter in önskad tid med +/- knappar, inställd tid kan varieras mellan 1 till 30 min. Grundinställningen är alltid 20 min.



Vattentemperatur inställning

OBS! är aktiverad när diod är tänd

Tryck på *SET* "--" inom 2,5 sek. tryck på  och använd +/- för att ställa in önskad max vatten temperatur. Temperaturen är inställbar mellan 20 till 40 grader C. När displayen slutar blinka är badkaret inställt och nästa funktion kan aktiveras. Om den inställda temperaturen är högre än vatten temperaturen startas automatiskt vatten pumpen och värmaren startar. OBS! värmaren är endast aktiverad när vatten massage pumpen gar.



Rengöring/Desinfektionsknapp

AUTOMATISK DESINFEKTION

Ej aktiverad vid leverans

För aktivering se Aktivering/Avaktivering

- A. Fyll karet med vatten, tills nivaindikator (level) lyser grönt.
- B. Nu startas det automatiska desinfektionsprogrammet.
Desinfektionsmedel doseras automatiskt & luftpump startar.
- C. Detta tar ca 30 sekunder, därefter stannar luftpumpen.
- D. Klart!

Anmärkning: Om desinfektionsmedel är slut visas E3: desinfektionsprogrammet kommer att stoppas, tills pafyllning sker.

Anmärkning: Om tillräcklig mängd ej finns: desinfektionsprogrammet kan tillfälligt avbrytas, tryck ner desinfektionsknappen i ca 5 sekunder.

FJÄRRKONTROLL

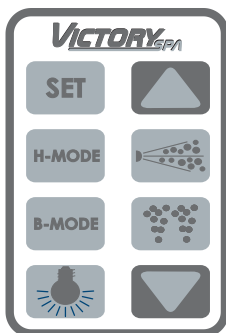

Vattenmassage på/av



Pulsering av vattenmassage på/av



Luftmassage på/av



Pulsering av luftmassage på/av



Undervattensbelysning på/av



Funktions styrnings knapp



Justering +/- vatten och luft massage

3. CHROMATHERAPY - LJUSTERAPI

(TILLVAL TILL SYSTEM OVS-06, OVS-G1 OCH OVS-G2.)

136

Tryck på "SET" inom 2,5 sek. tryck på  använd +/- för att ställa in önskad ljus funktion, 24 program tillgängliga. När displayen slutar blinka är badkaret inställt och nästa funktion kan aktiveras. Program nr. 1 är vitt ljus.

HANDHAVANDE BESKRIVNING MASSAGE SYSTEM LINE VIVERA

Följande instruktioner är gjorda för att undvika fel användning av massagebadkaret och i med det kunna uppskatta massagesystemet till fullo.

1.A ALLMÄN INFORMATION

Dessa instruktioner gäller kar med vattenmassage line VIVERA. Det finns 3 olika massagesystem. Varje system har ett automatiskt massageprogram på 20 minuter. Det går att avbryta massagen efter kortare tid om så önskas.

Till varje nedanstående 3 beskrivna system finns möjligheten att installera undervattensbelysning som tillval.

OBS! För system med vattenmassage finns underhållsvärmare som möjligt tillval, 1500W. Detta medför dock behov av högre strömstyrka.

När badkaret fylls upp med vatten och nivåsensorn aktiveras startar börjar indikerings lampen att blinka och badkaret går inte att starta för än lampen slutar blinka och har ett fast sken.

1.1. LUFTMESSAGE

Luftmassagen genereras via luftkompressorn. Kompressor motorn har en effekt av 700W. Luftsystemet är även utrustad med en 300W inbyggd förvärmare. Luft pumpas in i luftkanalerna som finns ingjutet i karet. Luftmassagen når karet via hålen i botten.

OBS! Luftmassage system har en automatisk torrblåsning funktion som startar efter ca 15 minuter när badkaret är tömt på vatten och torrblåsningen sker under 5 min. Det är möjligt att avbryta torrblåsningen genom att trycka på funktions knappen.

Det går alltid att manuellt starta torrblåsningen

Torrblåsningen aktiveras endast om badkaret har varit fyllt över nivå sensorn och luftmassagen har varit aktiverad under ca 5 minuter under badet. Om nivå sensorn inte har blivit aktiverad kan alltid badkaret manuellt torrblåsas efter t.ex. duschning mm. Om luft kompressorn startas utan vatten går den automatiskt i 5 minuter och torrblåser badkaret.

1.2. VATTENMASSAGE

Vattenmassage genereras via en vattenpump under karet. Pumpmotorn har en effekt av 550 W. Vattenmassagen når den badande via flertalet munstycken som är integrerade i karet. Följande sorters munstycken är installerade:

- ▶ Mindre roterande munstycken för ryggmassage
- ▶ Medelstora roterande munstycken för fotmassage
- ▶ Medelstora riktbara munstycken för kroppsmassage

Antal och vilken sorts munstycken beror på modell av kar. Om det finns riktbara munstycken finns även möjlighet att ändra vattenriktning. Vattenmassagen styrs med luftinblandning via reglars på badkaret kant.

Vatten massagen styr genom luft inblandning (öka/minska massage styrkan). Vatten munstyckena är konstruerade för att med vattenflödet bilda en sug effekt för att dra in luft i vatten strålen för att öka effekten, detta styrs med luft reglagen på badkarets ovan kant.

OBS! Luft reglagen används för att öka styrkan pa vatten massagen.

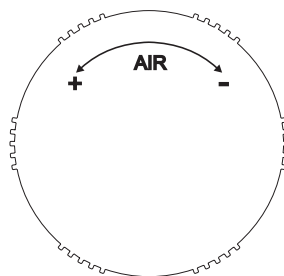
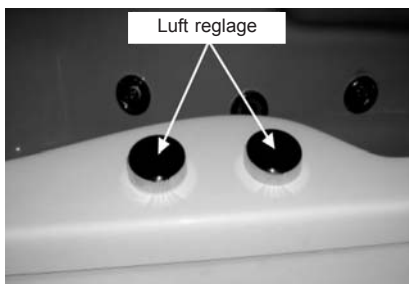

Luft reglage samt bild med reglerings funktionen +/-.

2. BESKRIVNING AV MASSAGESYSTEMEN



Notera! När dioden lyser är systemet klart att användas.

SYSTEM OOV-01 LUFTMASSAGE

Följande funktioner finns i detta massage system:

- ▶ Elektronisk kontrollpanel
- ▶ Luftmassage
- ▶ Luftkompressor med värmare
- ▶ I systemet ingår automatisk torrblåsning av luftkanalerna efter avslutat bad

Max elkonsumtion är 1000W.



Luftmassage på/av

139

SYSTEM OOV-02 VATTENMASSAGE

Följande funktioner finns i detta massage system:

- ▶ Elektronisk kontrollpanel
- ▶ Vattenmassage
- ▶ Vattenpump
- ▶ I systemet ingår en nivåvakt så att pumpen inte kan startas utan vatten

Max elkonsumtion är 550W (med underhållsvärmare 2050W).



Vattenmassage på/av

SYSTEM OOV-03 VATTEN MASSAGE + LUFTMASSAGE

Följande funktioner finns i detta massage system:

- ▶ Elektronisk kontrollpanel
- ▶ Vattenmassage
- ▶ Luftmassage
- ▶ Vattenpump
- ▶ Luftkompressor med värmare
- ▶ I systemet ingår automatisk torrblåsning av luftkanalerna efter avslutat bad
- ▶ I systemet ingår en nivåvakt så att pumpen inte kan startas utan vatten

Max elkonsumtion är 1550W (med underhållsvärmare 3050W).

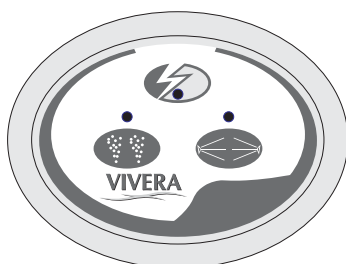

Luftmassage på/av



Vattenmassage på/av

140

En av funktionerna till alla 3 systemen är undervattensbelysning. Bilderna visar kontrollpanelerna för massagesystemen VIVERA med undervattensbelysning.

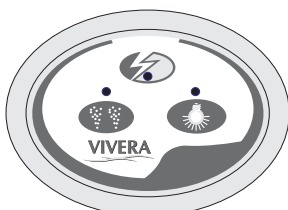

System 1 med belysning

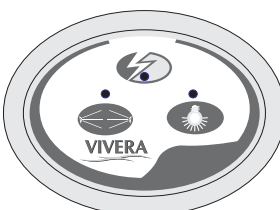

System 2 med belysning

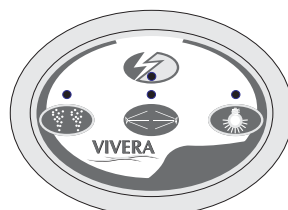

System 3 med belysning



Undervattensbelysning på/av

FELSÖKNINGS GUIDE

FEL BESKRIVNING	ÅTGÄRD
Den valda funktionen på kontrollpanelen fungerar inte.	Kontrollera vatten nivan och fyll upp till korrekt nivå. Victory badkaren har en niva sensor med en indikations lampa som tänds när niva är korrekt (grön).
Den valda funktionen fungerar inte även om vatten nivan är korrekt.	Kontrollera och justera niva sensorn. Se sidan 140.
Undervattensbelysningen fungerar inte.	1. Byt vid behov glödlampa. Sid 140. 2. Byt säkring i transformatorn. Sid. 140.
Svårt att öppna bottenventilen, går trögt eller sitter fast.	Kontrollera längden på justerskruv. Sid. 14. Rensa avloppsventilen noggrant, även röret till golvbrunn.
Fjärrkontroll fungerar ej.	Byt batteri till kontrollen. Sid.141.
Fel meddelande på display E1, E2 eller E3 visas.	Koppla ur karetets ström tillförsel ca. 1-2 min. om meddelandet inte försvinner kontakta oss för service.
Fel meddelande E3 visas på system .OVS-06, OVS-G1, OVS-G2.	Fyll på desinfektions vätska, om nivå är korrekt justera nivå sensor på behållaren. Se sid. 140.
Badet fylls med skum.	Byt vatten och skölj ur karet noggrant, har det av misstag använts skumbad kan detta sitta kvar i rören.
En obehaglig lukt från badkaret.	Rengöre badkaret och kolla avloppsventil, även rör till golvbrunn samt golvbrunn. (pipecleaning)
Svårt att hålla badkaret rent.	Vaxa badkaret.
Golvbrunn översvämmas vid avtappning av Badkaret.	Ställ ner ställ skruven till bottenpluggen, glöm inte att dra åt stopp mutter.

Vid ytterligare frågor kontakta oss för mer information.

1. JUSTERING AV NIVÅVAKT:

Nivåsensorn är inställd från fabrik och behöver oftast inte justeras.

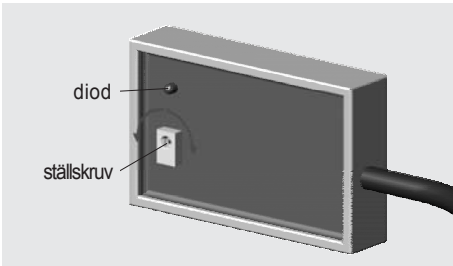

När badkaret är fyllt till nivåvaktens nivå (strax över). Skruva ställskruven med urs tills indikerings dioden tänds. OBS! kontrollera att den släcks när vatten nivån sänks under nivåvaktens, om inte justera tillbaka mot urs.

Sensorn till desinfektions behållaren justeras på samma sätt som ovan.

OBS! Viktigt att denna kontrolleras vid igång sättning av badkaret, om detta inte är utfört kan det påverka garantin

2. BYTE AV SÄKRING TILL UNDERVATTENS LAMPAN.



För att byta säkringen gör enligt följande:

1. Koppla ur badkarets inkommande ström.
2. Lossa locket till transformatorn.
3. Byt säkringen T250mA
4. Sätt tillbaka locket till transformatorn.
5. Koppla in strömmen till badkaret.

3. BYTE AV GLÖDLAMPA TILL UNDERVATTENSBELYSNINGEN.

Undervattensbelysningen är utrustad med en lampa på 35W 12V,

för att byta lampan gör följande:

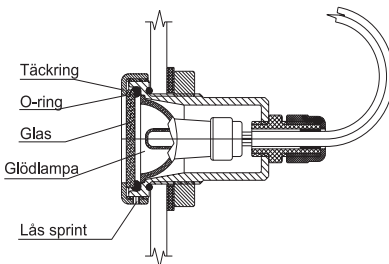

- ▶ Koppla ur säkringen så karet är strömlöst
- ▶ Skruva ur lås sprint ifrån täckring
- ▶ Skruva ur täckring
- ▶ Avlägsna lampglaset
- ▶ Byt ut glödlampan, se till att inte sladdar kläms
- ▶ Kontrollera att O-ring sitter på plats
- ▶ Sätt på glaset
- ▶ Skruva på täckring
- ▶ Sätt tillbaka lås sprinten

4. ÅTERSTÄLLNING AV GENOMSTRÖMNING VÄRMAREN



Om överhettningsskyddet aktiveras måste värmarens skydd åter aktiveras.

1. Stäng av ingående ström till badkaret.
2. Skruva av säkerhets plugg (svart, sitter på värmaren).
3. Tryck in den röda knappen i botten.
4. Skruva på säkerhets pluggen.
5. Sätt på strömmen till badkaret.

5. BYTE AV BATTERIER TILL FJÄRRKONTROLL



A fjärrkontrollen är utrustad med ett 3V batteri CR2032.

Batteri byts på följande sätt:

1. Avlägsna skyddet på baksidan av kontrollen.
2. Lossa skruvarna och öppna kontrollen.
3. Byt batteri
4. Återslut kontrollen och skruva i skruvarna.
5. Sätt tillbaka skyddet över skruvarna.

VIKTIGT! Kontrollera vid sammansättningen att packningen kommer på rätt plats så att kontrollen för blir vattentät.

SERVICE / SERVICE / SERWIS

	Austria	Mondo Therm	+43 526 687 101
	Denmark	AB Boblebade	+45 866 386 56
	Germany	Victory Spa Whirlpoolsysteme GmbH	+49 5121 206 4730
	Holand	Schiphorst	+31 620 541 751
	Hungary	Deutcher Keramik	+36 209 114 775
	Lithuania	UABUTVT	+37 0 869 823 723
	Norway	Victory Spa Norge A/S	+47 22 640 800
	Polska	Technic Industry	+48 602 503 807
	Portugal	SORISA, SA.	+351 219 947 300
	Russia	OOO Korion	+8 067 393 27 30
	Russia	Vanbas	Saint Petersburg +7 812 973 21 63 Moscow +7 095 571 54 13
	Sweden	Victory Spa Sweden AB	+46 819 88 11
	Switzerland	Freveldt	+41 318 193 344
	Switzerland	Swiss Spa	+41 796 678 055 +41 627 581 647
	Ukraine	Strimier	+38 067 393 2730
	United Kingdom	Victory SPa UK Ltd.	+44 797 317 6386



TECHNIC Industry
72-320 Trzebiatów
ul. Kołobrzaska 24
www.victoryspa.net
e-mail: kontakt@technic.pl
tel. (091) 387 30 22
fax (091) 387 33 61



VICTORY SPA