

# VIVERA



**Bruksanvisning** 

# INNEHÅLL

## INSTALLATIONS GUIDE

1. Installation	3
2. Transport och inbärning	3
3. Installering av massagebadkar	4
Ta av träemballaget och öppna kartongen med tillbehör	4
Montera fötter på aluminium ramen, dra åt muttrar upp och ner	4
Ta bort transpart säkringen på rör till luftkompressorn och skruva ihop rören	5
Kontrollera alla badkarets delar	5
Ställ badkaret på plats och väg in badkaret så det står vågrätt	5
Anslut inkommande vatten	6
Anslut avloppsröret till golvbrunn	6
Anslut el till badkaret med medföljande kabel	8
Provkör badkarets alla funktioner	10
Kontrollera att badkaret står vågrätt så att allt vatten töms ut ur badkaret	10
Inbyggnad av badkar och anslutning av front	11

## HYGIEN OCH UNDERHÅLL AV BADKARET

1. Rengörning av akryl yta	12
2. Instruktion av desinfektionstabletter i badvatten	12
3. Rengörningsinstruktion för massagebadkar	12

## HANDHAVANDE AV BADKAR OCH MASSAGESYSTEM

1. Avtappning överfyllnadsvred	13
2. Genomströmnings värmare	13
3. Upprustning/förbättring av sanitetsakryls yta	13

## INSTRUKTINSMANUAL FÖR VIVERA MASSAGESYSTEM

1.1. Luftmassage	14
1.2. Vattenmassage	14
2. Beskrivning av massagesystem	15

## FELSÖKNINGS GUIDE

1. Justering av nivåvakt	21
2. Byte av säkring till undervattensbelysning	21
3. Byte av glödlampa till undervattensbelysning	21
4. Återställning av genomströmningsvärmaren	22

## VARNING

Installera inte denna produkt utan att läsa igenom vår installationsguide (manual).

Vid felaktig installation gäller inte våra garantier och vi står inte för eventuella servicekostnader i samband med felaktig installation.

**Personer med hjärtbesvär och gravida bör rådfråga läkare innan användning!**  
**Personer med nedsatt allmäntillstånd, såsom sjukdom etc, bör inte använda massagefunktionen.**

**Barn bör inte använda vattenmassage funktionen och ej heller lämnas ensamma i badkaret utan någon vuxens tillsyn.**

## INSTALLATIONSGUIDE

### 1. INSTALLATION

När man väljer plats att installera massagebadkaret skall man tänka på vissa faktorer:

- ▶ Badkaret behöver ca 4-5 cm extra utrymme för att kunna ställas på plats samt för frontens montage.
- ▶ Det skall finnas anslutning för avloppssystem(golvbrunn eller dylikt)
- ▶ Rummet behöver tillräklig ventilation.
- ▶ Sträva efter att få ett fungerande fall till golvbrunnen.
- ▶ Separat el dosa med egen säkring. Den exakta strömstyrkan till badkaret varierar mellan olika system. Se tabell sidan 8.

### 2. TRANSPORT OCH INBÄRNING

Badkaret skall alltid transporteras i originalförpackningen, stående eller liggande med botten neråt. När förpackningen är borttagen kan man vid flyttning av massagebadkaret hålla i aluminiumramen och i badkarskanten.

Det är inte tillåtet att hålla i rören, kablar eller annan utrustning till messagesystemet.

Ställ inte karet på högkant med oskyddade ytterkanter då denna kan bli skadad.

## VARNING

Badkaret får inte lyftas i rör, kablar eller andra delar av messagesystemet. Badkaret får inte ställas med akryl kanten mot golvet utan skydd. Om inte detta beaktas gäller inte våra garantier.

### 3. INSTALLATION AV MASSAGEBADKAR

- ▶ Ta av träemballaget och öppna kartongen med tillbehör (se steg 1)
- ▶ Montera fötter på aluminiumramen, dra åt muttrar upp och ned (se steg 2)
- ▶ Ta bort transportsäkringarna på rör till luftkompressor och skruva ihop rören (se steg 3)
- ▶ Kontrollera alla badkarets delar (se steg 4)
- ▶ Ställ badkaret på plats och väg in badkaret så att det står vågrätt
- ▶ Anslut inkommande vatten (se steg 6)
- ▶ Anslut avloppsroret till golvbrunn (se steg 7)
- ▶ Anslut el till badkaret med medföljande kabel (se steg 8)
- ▶ Provkör badkarets alla funktioner (se steg 9)
- ▶ Kontrollera att badkaret står vågrätt så att allt vatten töms ut ur badkaret (se steg 10)
- ▶ Inbyggnad av badkar och anslutning av front (se steg 11)

#### STEG 1

När träemballaget är avlägsnat, packa upp kartongen med tillbehör.



Kartongen innehåller: instruktionsbok, bottenplugg, vattenlås, badkarsfötter, fjädrar till upphängning av front.  
- Nackkudde är tillgänglig endast i vissa modeller.  
- Kontrollera att alla tillbehör finns med i kartongen (se ovan).  
- OBS! om något saknas kontakta oss snarast.

#### STEG 2

Montera medföljande badkarsfötter i aluminiumramen, dra åt 1 mutter mot fot och en mutter mot badkarsramen. Justera upp alla övre stödfötter under badkaret i ovankant så att badkaret står stadigt och inte sviktar (pressa inte upp för mycket). Glöm inte att dra åt muttrar upp och ner.

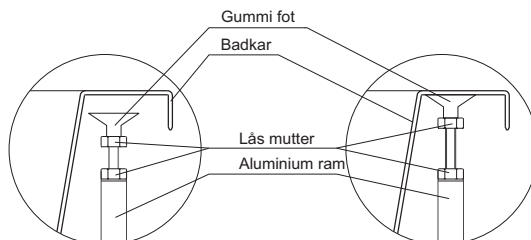

### STEG 3

#### ANSLUTNING AV RÖR TILL KOMPRESSOR

Systemet har en transportsäkring för att skydda kompressorn under transport, se foto nedan.



För att ansluta luftsystemet följ instruktioner nedan.

1. Ta bort transportsäkring.
2. Sätt samman rören.
3. Skruva ihop unionskopplingen.

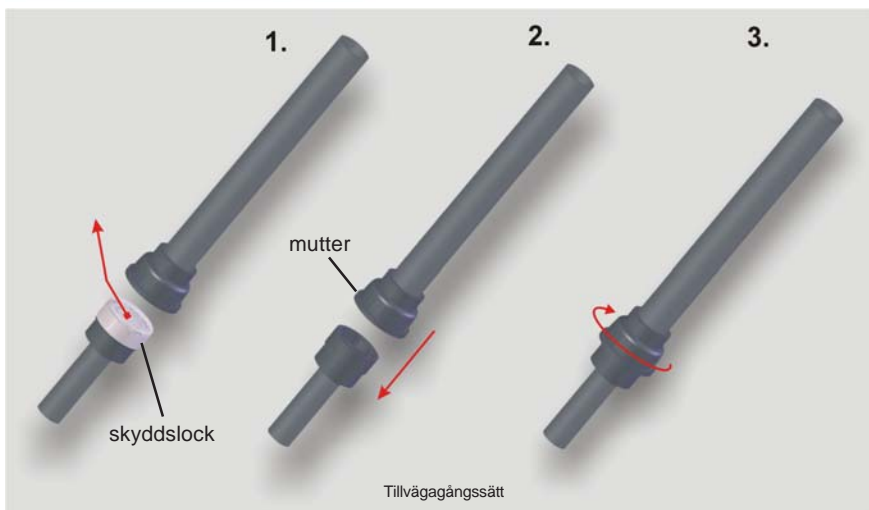

### STEG 4

Kontrollera alla badkarets enheter (rör, kablar, munstycken mm) för att göra en korrekt installation.

Om något inte är korrekt eller skadat kontakta oss omgående innan karet är färdig installerat för att undvika garantibortfall.

### STEG 5

Kontrollera att badkaret står vågrätt med ett vattenpass. Viktigt att allt vatten töms ut och inget vatten står kvar i rör och vattenpump för att erhålla maximal hygien.

OBS! kontrollera att alla fötter är justerade ner mot golvet.

Badkaret måste justeras så att frontpanelen kan monteras. Minimum 2-2,5 cm högre än frontpanelens höjd.

## STEG 6

Vi kan erbjuda tre olika möjligheter att fylla upp badkaret med vatten:

- ▶ Via vår sargmonterade badkarsblandare med pip och omkastare med handdusch. Typ B.  
Rekommenderas endast till badkar utan vattenmassagesystem. (se sid. 7)
- ▶ Via vår sargmonterade badkarsblandare med påfyllning via vattenmassage munstycket.  
Denna blandare innehåller omkastare och handdusch Typ A. denna blandare höjer badkomforten genom att varmvatten sprids runt i hela badkaret snabbare. (se sid.7) Rekommenderas till massagesystem 2-3
- ▶ Via vår sargmonterade badkarsblandare med påfyllning via bräddavlopp under urtappningsvredet. Typ A med tillägg för påfyllningsventil, innehåller även omkastare och handdusch. Rekommenderas till massagesystem 1.

Blandaren ansluts med flexibla tryckslangar (ingår inte i vårt blandarpaket).

**OBS! de inkommande slangarna bör vara minst 50 cm för långa, så badkaret går att dra fram från väggen för städning och service.**

**OBS! för att skydda badkarets komponenter rekommenderas att alltid fylla badkaret med max. 42°C. viktigt för att inte överhettningsskyddet i underhållsvärmaren ska bryta ut.**

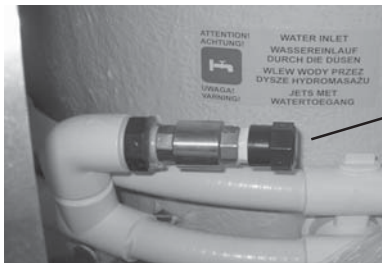

Påfyllningsanslutning  
Med skyddslock 1/2"

## STEG 7

- ▶ Anslutning till golvbrunn.

Anpassa det med följande avloppsröret 32 mm till en golvbrunn.

*OBS! Det med följande svarta vattenlåset är för våra marknader där golvbrunnar inte används.*

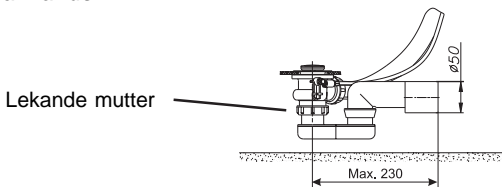

För att dra ut badkaret från väggen, lossa avloppsrörets lekande mutter. Se figur ovan.

Blandare Typ A

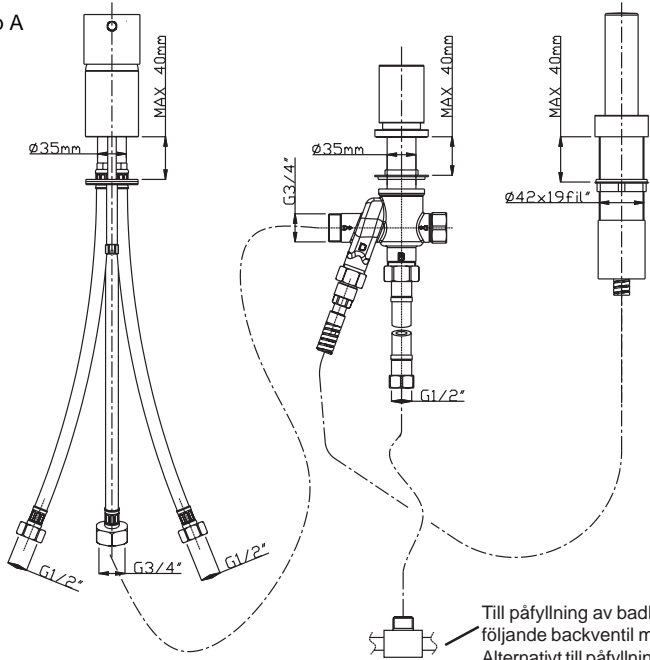

Blandare Typ B

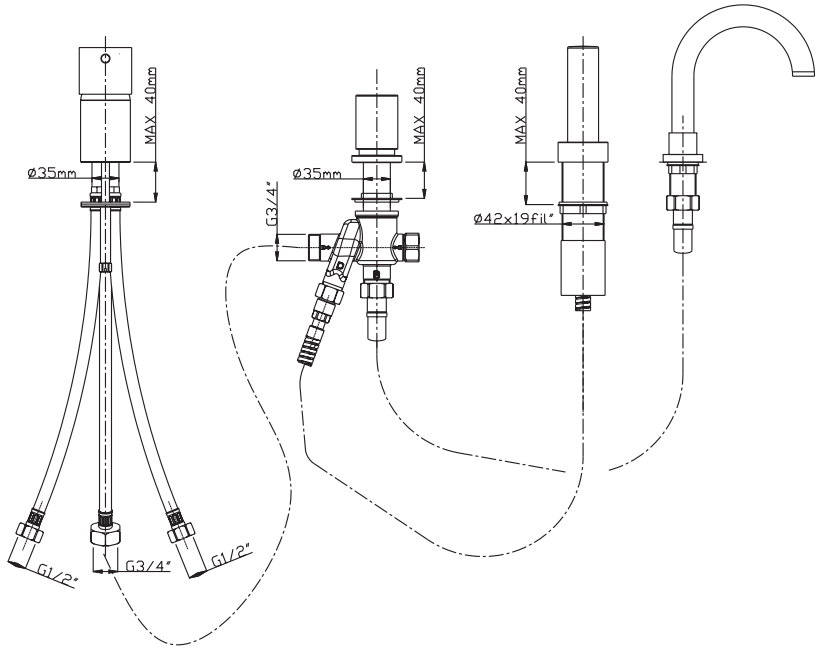

## STEG 8

### Anslutning av inkommande el.

OBS! Elkabeln bör vara 50 cm lång så badkaret kan dras ut från väggen för städning och service.

Elanslutningen av massagebadkaret måste utföras av en auktoriserad elektriker. Massagebadkaret ska vara fastinstallerat enligt internationell standard. EN-60335-1.

### OBS! massagebadkaret är utrustat med följande kabelfärger:

Fas kabel L: brun  
Neutral kabel N: blå  
Jord kabel: gul-grön

### OBS! massagebadets aluminiumram måste vara jordad.

#### ELANSLUTNING

Tabellen nedan visar de olika systemens rekommenderade elanslutning.

OBS! all inkommande ström ska vara 230V 50Hz.

Vi rekommenderar att alltid ansluta en jordfelsbrytare till badkaret.

SYSTEM	MAX. EFFEKT	ANTAL FASER	AMPERE	KABEL
<b>SYSTEM 1</b>	1050 W	1 fas	B16	3 x 2,5 mm <sup>2</sup>
<b>SYSTEM 2</b>	600 W	1 fas	B16	3 x 2,5 mm <sup>2</sup>
<b>SYSTEM 2 med. värmare1500W</b>	2100 W	1 fas	B16	3 x 2,5 mm <sup>2</sup>
<b>SYSTEM 3</b>	1600 W	1 fas	B16	3 x 2,5 mm <sup>2</sup>
<b>SYSTEM 3 med. värmare1500W</b>	3100 W	1 fas	B16	3 x 2,5 mm <sup>2</sup>

**1 FAS:**

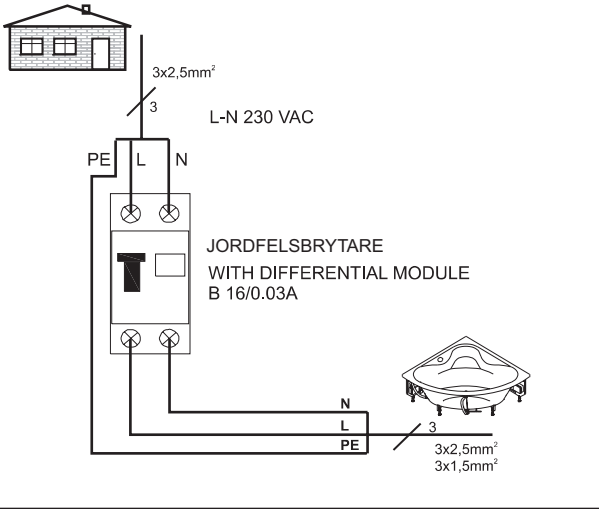

## STEG 9

Test av badkaret:

- ▶ Kontrollera om det inte går att starta vattenpump och belysning utan vatten i badkaret. Om det går att starta vattenpump och belysning utan vatten måste nivåsensorn justeras. Se "felsökning" sid 20.

**Obs! Luftpumpen ska gå att starta utan att vatten finns i badkaret, för möjlig manuell renblåsning.**

- ▶ Fyll upp badkaret med vatten (vattennivån ska vara så hög att nivåsensorns indikeringslampa tänds). Se separat instruktion för varje system. Starta alla badkarets funktioner, om det inte går att starta måste nivåsensorn justeras (se sid 20). Kontrollera att alla vattenmunstycken fungerar.

**OBS! Om luftkompressorn startar med det kommer ingen luft från botten, kontrollera att transportsäkring är borttagen. Se sida 5.**

**Badkaret får inte överfyllas över bräddavloppet, luftkompressorn kan då skadas och garanti gäller inte.**

- ▶ När alla funktioner är genomgångna lämna vatten kvar i ca 30 minuter. Kontrollera att badkaret inte har något läckage.
- ▶ Om badkaret inte tätar vid bottenpluggen ska styrpinnens längd justeras. Se sidan 13.
- ▶ Töm badkaret och kontrollera att vattnet rinner ut. Står det vatten kvar i badkaret, kontrollera att badkaret står vågrätt.
- ▶ Avvakta ca 15 minuter och kontrollera att badkaret startar renblåsningen. Startar inte renblåsningen justera nivåsensorn. Se sidan 20.

## STEG 10

Tänk på att badkaret ska stå helt mot väggen för att inte ljud ska komma upp från pump och kompressor samt att front och gavlar ska monteras på alla öppna sidor. Det är viktigt att elinstallationen utföres av behörig elektriker, för att garanti ska gälla.

## STEG 11

### Inbyggnad av massagebadkar

Karet kan byggas in på två olika sätt:

- ▶ Med akryl front resp. gavel (om detta erfordras).  
Fördelen med att använda sig av akrylfront resp. gavel, är den lätta åtkomsten vid eventuell service på massagesystemet.  
Man skall för ventilationens skull lämna ca.2 cm mellan frontens nederkant och golv. På så sätt bildas ett konstant luftdrag och massagesystemet blir ventilerat.
- ▶ Med hydropanel (inkaklingspanel) se separat installations beskrivning.

### Installation av akryl fronter

- ▶ Kontrollera före montering av fronten att stöden är justerad upp under karet för maximal stabilitet ( skiss A).
- ▶ Montera först fjädrarna för fronten (skiss B), haka i fjädrar i fronten och pressa ner fronten under karet framkant.
- ▶ Vid montering av front resp. gavel vara noggrann så att styrtapparna på karkantens undersida kommer på rätt sida av fronten (skiss A).
- ▶ Justera distansskruv för att fronten ska hänga lodrätt (skiss B).

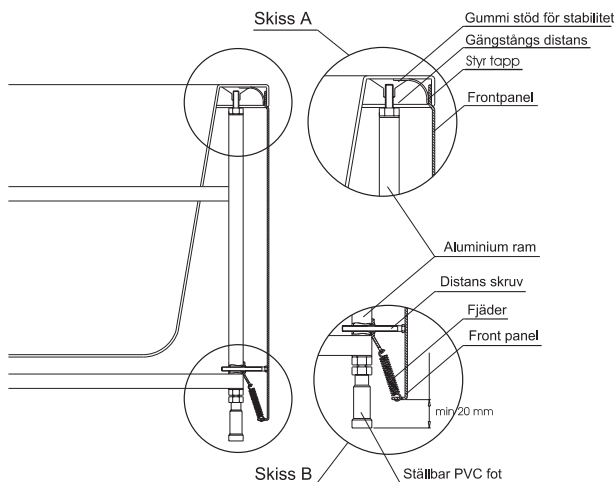

Om badkaret byggs in på annat sätt måste följande iakttagas:

- ▶ Se till att vattenpump och luftkompressor får god ventilation.
- ▶ Observera att kakelfronter måste vara löstagbara så att alla komponenter är åtkomliga för service.

**OBS! Victory spa ansvarar inte för borttagning och återställande av kakelfronter. Badkaret ska vid service vara servicetillgängligt till service man.**

# HYGIEN, RENGÖRNING OCH UNDERHÅLL AV BADKARET

## 1. Rengörning av sanitetsakryl ytan.

Ett klart kännetecken på att sanitetsakrylen är den lena ytan. Detta medför att rengörning av bakterier, kalcium och järn ofta är en enkel procedur. I första hand rekommenderar vi rengörningsmedel med vax som är fett lösende, detta medel finns i ½ liters flaskor som kan inhandlas hos våra återförsäljare.

Traditionella rengörningsmedel kan användas så länge de:

Är milda och inte innehåller slipmedel, aceton, ammoniak.

Mjuka trasor eller svamp som användes, inte typ scotchbrite.

## 2. Manuell desinfektion

Vi rekommenderar följande medel för att hålla badkaret rent:

Tillsätt 1 tablett/badande antibakteriell/ desinfektion i badkaret, aktivera vatten/ luftpump i 30 sekunder. Tabletten kan användas inför varje bad, och är helt ofarlig.

Klart för bad.

Rengörning av rörsystemet görs manuellt. Man får inte vistas i badkaret med denna vätska.

## 3. Manuell rengörning av rörsystemet

Fyll badkaret 5-10 cm över de översta munstyckena(jets/dysor)

Använd var 3-4 vecka. Håll angiven mängd rengöringsvätskan direkt i det befintliga vattnet. (Pipecleaner)

Starta vattenpumpen, och låt gå i ca 20 minuter.

Luftreglagen på badkarets kant ska vara stängda.

Om karet är försett med luftkanaler i botten:

Luftpumpen ska startas ca 10 sekunder, därefter stoppas, detta ska upprepas 3- ggr under de 20 minuter rengörningen pågår.

Efter 20 minuter ska karet stängas av och vattnet tappas ut.

Skölj av och återfyll badkaret med nytt rent vatten för att efterskölja systemet.

**OBS! Det är förbjudet att vistas i badkaret medans rengörningen pågår. (pipecleaner)**

## 1. Avtappnings-överflynnads vred

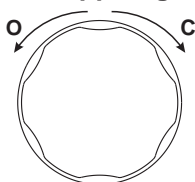

För att öppna avtappnings ventilen, vrid vredet moturs.

För att stänga avtappnings ventilen, vrid vredet medurs.

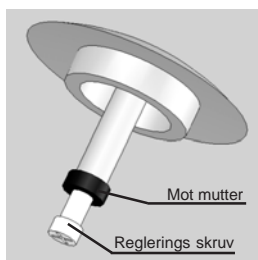

Om bottenventilen inte är tät eller inte öppnas, justera reglerings skruvens längd genom att:

1. Öppna mot muttern (Lås mutter).
2. Ställ in rätt längd.
3. Lås fast med mot muttern.

## 2. Genomströmningsvärmare

Genomströmningsvärmaren är till för att behålla vattentemperaturen i badkaret och förhindrar att badvattnets temperatur sjunker. Obs! denna värmare är inte till för att värma upp kallt vatten endast att fungera som en underhållsvärmare. Genomströmvärmaren finns som tillbehör till system 2 och 3.

OBS! när värmare är anslutet till badkaret får inte badkaret fyllas med vatten varmare än 42°C. värmaren har ett inbyggt överhettningsskydd som bryter vid 42°C.

## 3. Upprustning/förbättring av sanitetsakryl ytan.

När badkaret får en sträv yta som är svår att hålla ren bör badkaret vaxas med bil eller båtvas.

- ▶ Små repor tas lätt bort med bil eller båtpolish eller med rubbing.
- ▶ Vid svårare fall av repor eller skador på akrylen, kontakta oss för råd.  
Fint sandpapper kan användas innan ovanför beskrivning.(1000, 1500, 2000)

# INSTRUKTIONSMANUAL FÖR VIVERA SYSTEM

## 1.1. Luftmassage

Luftmassagen produceras av luftkompressorn. Motorn har en effekt av 700W. Luftsystemet är även utrustat med en 300W inbyggd förvärmare. Luften pumpas in i luftkanalerna som finns ingjutet i karet. Luftmassagen når karet via hålen i botten.

OBS! Luftmassagesystem har en automatisk torrblåsningssystem som startar efter 15 minuter när badkaret är tömt på vatten och torrblåsningen sker under 5 minuter. Det är möjligt att avbryta torrblåsningen genom att trycka på funktionsknappen.

Om vattnet töms fortare än 15 minuter så går det alltid att manuellt starta torrblåsningen genom att trycka på luftmassageknappen.

Torrblåsningen aktiveras endast om badkaret har varit fyllt över nivåsensorn och luftmassagen har varit aktiverad under ca 5 minuter under badet. Om nivåsensorn inte har blivit aktiverad kan alltid badkaret manuellt torrblåsas efter t.ex. duschning mm. Om luftkompressorn stratas utan vatten går den automatiskt i 5 minuter och torrblåser badkaret.

## 1.2. Vattenmassage

Vattenmassage genereras via en vattenpump under karet. pumpmotorn har en effekt av 550W. Vattenmassagen når den badande via flertalet munstycken som är integrerade i karet. följande sorters munstycken är installerade:

- ▶ Mindre roterande munstycken för ryggmassage
- ▶ Medelstora roterande munstycken för fotmassage
- ▶ Medelstora riktbara munstycken för kroppsmassage

Antal och vilken sorts munstycken beror på modell av kar. Om det finns riktbara munstycken finns även möjlighet att ändra vattenriktning. Vattenmassagen styrs med luftinblandning via reglage på badkarets kant.

**OBS! luftreglagen används för att öka styrkan på vattenmassagen.**

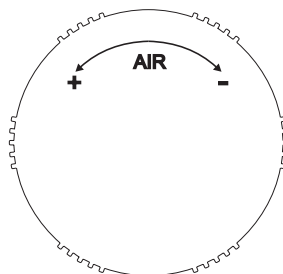
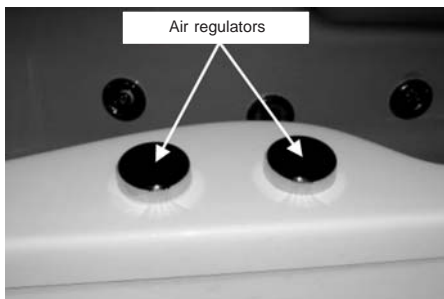

Luftreglage samt bild med regleringsfunktionen +/-

OBS! Alla massagesystem som innehåller vattenmassage eller belysning är ett säkerhetssystem så att badkaret inte går att starta utan att vattennivån är tillräcklig:

- ▶ För att starta vattenmassage, fyll badkaret ca 3-5 cm över vattenmassage munstyckena. Se även indikeringslampan på touchkontrollen.
- ▶ Luftmassage med belysning, fyll badkaret ca 3-5 cm över lampan.

Ovanstående för att aktivera touchpanelen.

När korrekt vattennivå är uppfyllt tänds den blå indikeringslampan på touchpanelen. Vid bad med system 1 (utan undervattensbelysning), behöver badkaret fyllas upp minst 10 cm för att den automatiska torrblåsningfunktionen ska aktiveras.

## 2. BESKRIVNING AV MASSAGESYSTEMEN 1 OCH 2

### 2.1. Vattennivå indikator



Vattennivå indikatorn visar aktuell vattennivå.

Röd diod menas att vattennivån är för låg för att aktivera luft och vattenmassage samt belysning.

Blå diod visar att det är rätt vattennivå för att aktivera massagesystem och belysning.

### 2.2. Klocka

Systemet har en klocka installerad. Klockan har batterier och fungerar även fast karet är strömlöst.

#### *Ställa in tid*

Med att trycka på  knappen aktiverar men setting mode. Tiden börjar blinka.

Med att trycka på  i ca 1 sekund ställer man fram tiden med 10 minuter. Ett tryck

på  knappen vrider man tillbaka klockan med 1 minut. Efter 3 sekunder från

senaste tryck på  knappen är ändringarna sparade och tiden slutar att blinka.

### 2.3. Termometer.

Systemet är utrustat med en vattentermometer. Aktuell vattentemperatur (i °C) visas i den högra displayen när man har fyllt i korrekt vattennivå (blå indikerings diod lyser).

### 2.4. Felsöknings guide

Felmeddelande på display kod E1, koppla ur karets strömtillförsel i ca 1-2 minuter. Om felmeddelandet inte försvinner kontakta oss för service.

Felmeddelade på display kod E2, indikerar på att det är fel på termometern. Om systemet är tillvalsutrustat med underhållsvärmare så startar inte värmaren. Felet har ingen inverkan på själva systemfunktionerna. För att få bort felmeddelandet kontakta oss för service.

## SYSTEM 1

Följande funktioner finns i detta system:

- ▶ Elektronisk display
- ▶ Kontrollpanel med tid och vattentemperatur
- ▶ Luftmassage:
  - Luftkompressor med värmare
  - Automatisk torrblåsning av luftkanalerna efter avslutat bad.
- ▶ Badtimer
- ▶ Halogenbelysning

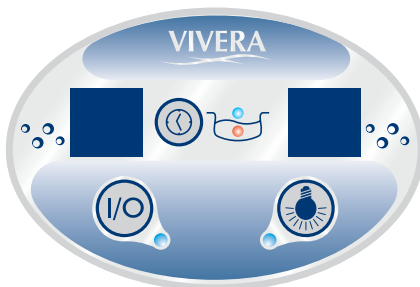

### Luftmassage



Ett kort tryck på luftmassageknappen(<1s.) Luftmassage on/off.

Ett långt tryck på luftmassageknappen (1s.) när luftmassagen är avstängd, aktiverar pulserande luftmassage (dioden blinkar). För att avaktivera pulserande luftmassage tryck igen ett långt tryck på luftmassage knappen och då återgår luftmassagen till sitt ursprungsläge.

När luftmassagen är aktiverad, håll luftmassageknappen nedtryckt i ca 1 min. Vänstra displayen börjar då att blinka och visar (1-20) för den variabla luftmassagen. Högra displayen visar: BL, intensiteten ändras med timerknappen.

Enkelt tryck ökar intensiteten med 1. Långt tryck minskar intensiteten automatiskt.

## Belysning





Tryck på knappen för on/off. En diod lyser när halogenbelysningen är aktiverad.

## Timer.

Systemet är utrustat med en timer för att kunna ställa in önskad badtid och belysningstid. Tiden visas i minuter i den vänstra displayen när vattennivån är korrekt uppfyllt. Nedräkningen börjar när någon av funktionerna är aktiverad.

### **Timerinställning av badtid.**

Tryck på  knappen i 1 sekund så ökas tiden automatiskt med 1 minut. Ett kort tryck på  knappen tar tillbaka tiden med 1 minut. Tiden kan ställas in mellan 1-60 minuter.

## SYSTEM 2

Följande funktioner finns i detta system:

- ▶ Elektronisk display
- ▶ Kontrollpanel med tid och vattentemperatur
- ▶ Vattenmassage:
  - Roterande ryggjets
  - Roterande fotjets
  - Justerbar sidojets
  - Luftinblandning för ökad massage i rygg, fot och sidojets.
  - Vattennivåsensor
  - Vattentempertursensor
  - Nivåvakt, så att pumpen inte kan startas utan vatten
  - Dränering av vattensystemet efter badning
- ▶ Badtimer
- ▶ Halogenbelysning

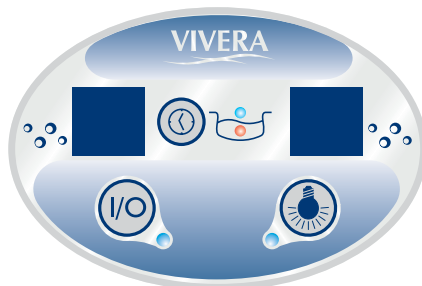

## Vattenmassage



Tryck på knappen för on/off. En diod lyser när vattensystemet är aktiverad. Systemet kan utökas med en Underhållsvärmare. Underhållsvärmaren aktiveras samtidigt som vattenmassagen. Vattnet hettas upp till en temperatur av 40 °C.

## Belysning





Tryck på knappen för on/off. En diod lyser när halogenbelysningen är aktiverad.

## Timer.

Systemet är utrustat med en timer för att kunna ställa in önskad badtid och belysninstid. Tiden visas i minuter i den vänstra displayen när vattennivån är korrekt uppfylld. Nedräkningen börjar när någon av funktionerna är aktiverad.

### **Timerinställning av badtid.**

Tryck på  knappen i 1 sekund så ökas tiden automatiskt med 1 minut. Ett kort tryck på  knappen tar tillbaka tiden med 1 minut. Tiden kan ställas in mellan 1-60 minuter.

## SYSTEM 3

Följande funktioner finns i detta system:

- ▶ Elektronisk display
- ▶ Kontrollpanel med tid och vattentemperatur
- ▶ Vattenmassage:
  - Roterande ryggjets
  - Roterande fotjets
  - Justerbar sidojets
  - Luftinblandning för ökad massage i rygg, fot och sidojets.
  - Vattennivåsensor
  - Vattentemperatursensor
  - Nivåvakt, så att pumpen inte kan startas utan vatten
  - Dränering av vattensystemet efter badning
- ▶ Luftmassage:
  - Luftkompressor med värmare
  - Automatisk torrblåsning av luftkanalerna efter avslutat bad.
- ▶ Badtimer
- ▶ Halogenbelysning

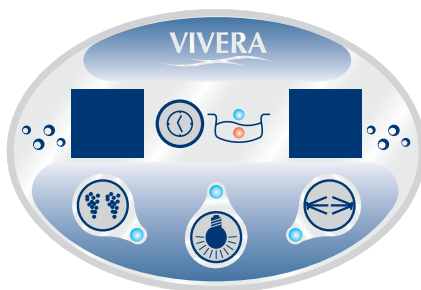

### Vattenmassage



Tryck på knappen för on/off. En diod lyser när vattensystemet är aktiverad. Systemet kan utökas med en Underhållsvärmare. Underhållsvärmaren aktiveras samtidigt som vattenmassagen. Vattnet hettas upp till en temperatur av 40 °C.

### Luftmassage



Ett kort tryck på luftmassageknappen (<1s.) Luftmassage on/off.  
Ett långt tryck på luftmassageknappen (1s.) när luftmassagen är avstängd, aktiverar pulserande luftmassage (dioden blinkar). För att avaktivera pulserande luftmassage tryck igen ett långt tryck på luftmassage knappen och då återgår luftmassagen till sitt ursprungsläge.

När luftmassagen är aktiverad, håll luftmassageknappen nedtryckt i ca 1 min. Vänstra displayen börjar då att blinka och visar (1-20) för den variabla luftmassagen. Högra displayen visar: BL, intensiteten ändras med timerknappen. Enkelt tryck ökar intensiteten med 1. Långt tryck minskar intensiteten automatiskt.

### Belysning





Tryck på knappen för on/off. En diod lyser när halogenbelysningen är aktiverad.

### Timer.

Systemet är utrustat med en timer för att kunna ställa in önskad badtid och belysninstid. Tiden visas i minuter i den vänstra displayen när vattennivån är korrekt uppfylld. Nedräkningen börjar när någon av funktionerna är aktiverad.

### *Timerinställning av badtid.*

Tryck på  knappen i 1 sekund så ökas tiden automatiskt med 1 minut. Ett kort tryck på  knappen tar tillbaka tiden med 1 minut. Tiden kan ställas in mellan 1-60 minuter.

## Felsökningsguide

Om problem uppstår, innan serviceanmälan, kontrollera detta:

<b>Felbeskrivning</b>	<b>Åtgärd</b>
Den valda funktionen på kontrollpanelen fungerar inte.	Kontrollera vattennivån. Fyll upp till korrekt nivå.
Den valda funktionen fungerar inte även om vattennivån är korrekt.	Kontrollera och justera nivåsensorn (se sid 21).
Belysningen fungerar inte.	1. Byt vid behov glödlampa sid 21. 2. Byt säkring i transformatorn sid 21.
Svårt att öppna bottenventil, går trögt eller sitter fast.	Kontrollera längden på justerskruven Se sid 13.
Badet fylls med skum.	Byt vatten och skölj karet noga har det av misstag använts skumbad kan detta sitta kvar i rören.
Badkaret har en sträv yta.	Åtgärda akrylytan (enligt manual, se Sid 13).

**Har ni några andra frågor kontakta er återförsäljare.**

## 1. Justering av nivåvakt:

Nivåsensorn är inställd från fabrik och behöver oftast inte justeras.

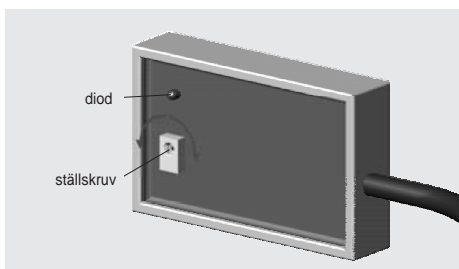

När badkaret är fyllt till nivåvaktens nivå (strax över). Skruva ställskruven med urs tills indikerings dioden tänds. OBS! kontrollera att den släcks när vatten nivån sänks under nivåvaktens, om inte justera tillbaka mot urs.

Sensorn till desinfektions behållaren justeras på samma sätt som ovan.

**OBS! Viktigt att denna kontrolleras vid igång sättning av badkaret, om detta inte är utfört kan det påverka garantin**

## 2. Byte av säkring till undervattens lampan.



För att byta säkringen gör enligt följande:

1. Koppla ur badkarets inkommande ström.
2. Lossa locket till transformatorn.
3. Byt säkringen T250mA
4. Sätt tillbaka locket till transformatorn.
5. Koppla in strömmen till badkaret.

## 3. Byte av glödlampa till undervattensbelysningen.

Undervattensbelysningen är utrustad med en lampa på 35W 12V,

för att byta lampan gör följande:

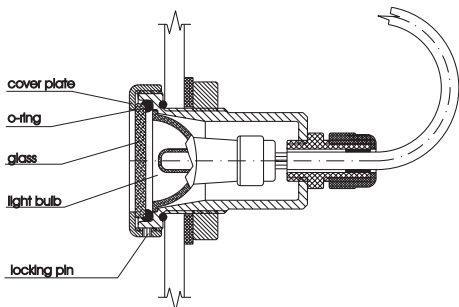

- ▶ Koppla ur säkringen så karet är strömlöst
- ▶ Skruva ur lås sprint ifrån täckring
- ▶ Skruva ur täckring
- ▶ Avlägsna lampglaset
- ▶ Byt ut glödlampan, se till att inte sladdar kläms
- ▶ Kontrollera att O-ring sitter på plats
- ▶ Sätt på glaset
- ▶ Skruva på täckring
- ▶ Sätt tillbaka lås sprinten

#### 4. Återställning av genomströmnings värmaren

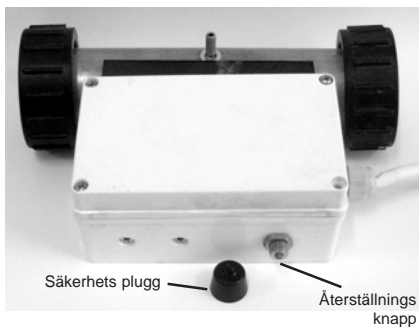

Om överhettningsskyddet aktiveras måste värmarens skydd åter aktiveras.

1. Stäng av ingående ström till badkaret.
2. Skruva av säkerhets plugg (svart, sitter på värmaren).
3. Tryck in den röda knappen i botten.
4. Skruva på säkerhets pluggen.
5. Sätt på strömmen till badkaret.



## **TECHNIC INDUSTRY**

72-320 Trzebiatów

ul. Kołobrzaska 24

tel. +48 913873022

fax +48 913873361

*[www.victoryspa.net](http://www.victoryspa.net)*

*[kontakt@technic.pl](mailto:kontakt@technic.pl)*